

УТВЕРЖДАЮ

Генеральный директор
Управляющей организации
ООО «ЗАРУБЕЖНЕФТЬ-добыча
Самара»



Р.Т.Мифтахов

М.П.

УТВЕРЖДАЮ

Начальник Главного управления
МЧС России по Ульяновской области
Генерал-майор внутренней службы



И.В. Кисилев

М.П.

**ПЛАН
ПО ПРЕДУПРЕЖДЕНИЮ И ЛИКВИДАЦИИ РАЗЛИВОВ НЕФТИ И
НЕФТЕПРОДУКТОВ**

ООО «УЛЬЯНОВСКНЕФТЕГАЗ»

РУЖЕВСКОЕ МЕСТОРОЖДЕНИЕ

Ульяновская область, 2018

СПИСОК ИСПОЛНИТЕЛЕЙ

Начальник отдела ПБ



В.А. Козлов

Инженер I категории отдела ПБ



Е.С. Сазонова

Нормоконтролер



Ю.В. Бабочкина

СОДЕРЖАНИЕ

1 ОБЩАЯ ЧАСТЬ.....	5
1.1 ЦЕЛЬ И НОРМАТИВНО-ПРАВОВАЯ БАЗА РАЗРАБОТКИ ПЛАНА	5
1.1.1 Цель и задачи	5
1.1.2 Руководящие документы.....	6
2.1 ОСНОВНЫЕ ХАРАКТЕРИСТИКИ ОРГАНИЗАЦИИ И ПРОГНОЗИРУЕМОЙ ЗОНЫ ЗАГРЯЗНЕНИЯ В СЛУЧАЕ ЧС(Н)	8
2.1.1. Готовность организации к действиям по локализации и ликвидации последствий ЧС(Н) (п. 2.1.1 в ред. Приказа МЧС России от 12.09.2012 N 541)	8
2.1.2. Основные операции, производимые с нефтью и нефтепродуктами	10
2.1.3. Географические и навигационно-гидрологические характеристики территории	12
2.1.4. Гидрометеорологические и экологические особенности района	13
3.1. МЕРОПРИЯТИЯ ПО ПРЕДУПРЕЖДЕНИЮ ЧС(Н)	14
3.1.1. Возможные источники ЧС(Н)	14
3.1.2. Прогнозирование объемов и площадей разливов нефти и нефтепродуктов	19
3.1.3. Границы зон ЧС(Н) с учетом результатов оценки риска разливов нефти и нефтепродуктов.....	20
3.1.4. Ситуационные модели наиболее опасных ЧС(Н) и их социально-экономических последствий для персонала, населения и окружающей среды прилегающей территории	20
3.1.5. Определение достаточного состава сил и средств ЛЧС(Н), а также подразделений пожарной охраны, на случай возгорания нефти и нефтепродуктов, с учетом их дислокации	21
3.1.6. Мероприятия по предотвращению ЧС(Н).....	21
4.1. ОБЕСПЕЧЕНИЕ ГОТОВНОСТИ СИЛ И СРЕДСТВ ЛЧС(Н)	23
4.1.1. Уровни реагирования	23
4.1.2. Состав сил и средств, их дислокация и организация доставки в зону ЧС(Н).....	25
4.1.3. Зоны ответственности АСФ(Н) и подразделений пожарной охраны	25
4.1.4. Мероприятия по поддержанию в готовности органов управления, сил и средств к действиям в условиях ЧС(Н).....	26
5.1. ОРГАНИЗАЦИЯ УПРАВЛЕНИЯ, СИСТЕМА СВЯЗИ И ОПОВЕЩЕНИЯ	26
5.1.1. Общие принципы управления и структура органов управления.....	26
5.1.2. Состав и функциональные обязанности членов КЧС и ее рабочих органов.....	27
5.1.3. Вышестоящий координирующий орган и организация взаимодействия с ним.....	27
5.1.4. Состав и организация взаимодействия привлекаемых сил и средств	28
5.1.5. Система связи и оповещения и порядок ее функционирования	28
5.1.6. Организация передачи управления при изменении категории ЧС(Н).....	29
2 ОПЕРАТИВНАЯ ЧАСТЬ.....	30
2.1 ПЕРВООЧЕРЕДНЫЕ ДЕЙСТВИЯ ПРИ ЧС (Н).....	30
2.1.1 Оповещение о чрезвычайной ситуации	30
2.1.2 Первоочередные мероприятия по обеспечению безопасности персонала и населения, оказание медицинской помощи	34
2.1.3 Мониторинг обстановки и окружающей среды.....	35
2.1.4 Организация локализации разливов нефти и нефтепродуктов	36
2.2 ОПЕРАТИВНЫЙ ПЛАН ЛЧС (Н).....	36
2.2.1 Алгоритм (последовательность) проведения операции по ЛЧС (Н)	36
2.2.2 Тактика реагирования на разливы нефти и мероприятия по обеспечению жизнедеятельности людей, спасению материальных ценностей	37
2.2.3 Защита районов повышенной опасности, особо охраняемых природных территорий и объектов.....	38
2.2.4 Технологии ЛЧС (Н).....	38
2.2.5 Организация материально-технического, инженерного, финансового и других видов обеспечения операций по ЛЧС (Н).....	40
2.2.6 Материалы предварительного планирования боевых действий по тушению возможных пожаров (оперативное планирование тушения пожара).....	41
2.2.7 Меры безопасности при проведении работ по ликвидации ЧС (Н)	42
2.2.8 Организация мониторинга обстановки и окружающей среды, порядок уточнения обстановки в зоне ЧС (Н)	43
2.2.9 Документирование и порядок учета затрат на ЛЧС (Н).....	43
3 ЛИКВИДАЦИЯ ПОСЛЕДСТВИЙ ЧС (Н)	45

3.1 Ликвидация загрязнений территорий и водных объектов	45
3.1.1 Материально-техническое обеспечение	45
3.1.2 Технологии и способы сбора разлитой нефти (нефтепродуктов) и порядок их применения	45
3.1.3 Организация временного хранения собранной нефти и отходов, технологии и способы их утилизации	46
3.1.4 Технологии и способы реабилитации загрязненных территорий	46
3.2 ВОССТАНОВИТЕЛЬНЫЕ МЕРОПРИЯТИЯ	47
3.2.1 Порядок обеспечения доступа в зону ЧС (Н)	47
3.2.2 Типовой ситуационный календарный план проведения работ по восстановлению работоспособности поврежденных элементов	48
3.2.3 Организация приведения в готовность к использованию специальных технических средств и пополнение запасов финансовых и материальных ресурсов	48
Приложение А. Основные термины и определения	50
Приложение Б. Перечень принятых сокращений	54
Приложение В. Перечень литературы, нормативно-технических документов, использованных при разработке Плана ЛРН	55
Приложение Г. Схема расположения опасных производственных объектов с границами зон повышенного риска и районов приоритетной защиты	56
Приложение Д. Свойства нефти и оценка риска возникновения ЧС(Н)	57
Приложение Е. Характеристики неблагоприятных последствий ЧС(Н) для населения, окружающей среды и объектов экономики, карты и сценарии ЧС(Н) различных уровней с учетом природно-климатических условий	72
Приложение Ж. Календарные планы оперативных мероприятий ЧС(Н) и документы, регламентирующие порядок реагирования на разливы нефти и нефтепродуктов, не попадающих под классификацию ЧС(Н)	75
Приложение И. Расчет достаточности сил и средств с учетом их дислокации	83
Приложение К. Декларация промышленной безопасности	93
Приложение Л. Финансовые и материальные резервы	94
Приложение М. Документ об аттестации собственного АСФ(Н) организации или договор на обслуживание с АСФ(Н) других организаций, с учетом их дислокации	100
Приложение Н. Лицензии, выданные федеральными органами исполнительной власти	128
Приложение П. Алгоритмы (последовательность) принятия решений	130
Приложение Р. Принципы взаимодействия со средствами массовой информации	131
Приложение С. Типовые формы приложений и отчетов	135
Приложение Т. Рекомендуемые технологии сбора нефти и методика оценки ущерба	138
Приложение У. Схема организации мониторинга обстановки и окружающей среды, с указанием мест хранения собранной нефти и способов ее утилизации	140
Приложение Ф. Документирование, учет затрат и отчетность	141

1 Общая часть

1.1 Цель и нормативно-правовая база разработки Плана

1.1.1 Цель и задачи

Планом ЛРН устанавливается и определяется:

- оценка источников и объемов разливов нефти и нефтепродуктов (далее РН);
- управляющий и координирующий орган, его функции, распределение прав и обязанностей его членов;
- оценка риска и расчет достаточности сил и средств ликвидации РН;
- места базирования средств ликвидации РН, их номенклатура, количество, готовность;
- политика принятия решения при РН;
- процедура уведомления, оповещения и передачи информации;
- организация работ по локализации и ликвидации РН;
- организация сбора, транспортировки и утилизации собранных нефтепродуктов (далее НП);
- обеспечение безопасности, материально-техническое, финансовое и медицинское обеспечение;
- порядок возмещения затрат и компенсации нанесенного ущерба.

Планирование действий по предупреждению и ликвидации РН проводится в целях заблаговременного проведения мероприятий по предупреждению ЧС (Н), поддержанию в постоянной готовности сил и средств их ликвидации для обеспечения безопасности населения и территорий, а также максимально возможного снижения ущерба и потерь в случае их возникновения.

Целью настоящего Плана является заблаговременное определение перечня и порядка выполнения мероприятий по предупреждению ЧС(Н), поддержанию в постоянной готовности сил и средств для ликвидации, а также максимально возможному снижению ущерба и потерь в случае возникновения ЧС(Н).

Основными задачами Плана являются:

- обоснование уровня возможной ЧС(Н), определение возможных мест и прогнозирование последствий аварий с разливами нефти;
- установление основных принципов организации мероприятий по предупреждению и ликвидации ЧС(Н) для определения достаточности планируемых мер с учетом состояния возможных источников ЧС(Н), а также географических и гидрометеорологических особенностей места расположения;
- осуществление наблюдения и контроля за последствиями ЧС(Н), мониторинга окружающей среды и прилегающей территории;
- определение порядка взаимодействия органов управления и сил, участвующих в ликвидации ЧС(Н), организация взаимного обмена информацией;
- определение необходимого состава и количества сил и средств для ликвидации ЧС(Н), обоснование их достаточности;
- установление порядка обеспечения и контроля готовности к действиям органов управления ООО «Ульяновскнефтегаз», сил и средств, предусматривающего планирование учений и тренировок, мероприятий по обеспечению профессиональной подготовки персонала и повышения его квалификации, создание финансовых и материальных ресурсов, а также поддержание в соответствующей степени готовности АСФ(Н);
- разработка календарного плана проведения оперативных мероприятий по ликвидации ЧС(Н);

- осуществление мероприятий, направленных на предупреждение ЧС(Н) и повышение устойчивости работы ООО «Ульяновскнефтегаз» в условиях ЧС(Н);
- планирование мероприятий по ликвидации последствий ЧС(Н).

План разработан с учетом максимально возможного объема разлившейся нефти в соответствии с требованиями постановления Правительства РФ № 613 (разлив до 100 тонн нефти и нефтепродуктов на территории объекта) и соответствует уровню ЧС(Н) **локального значения**.

Срок действия Плана в соответствии с требованиями п. 3 раздела III приложения №1 Приказа МЧС России № 621 составляет **три года**. Настоящий План ЛРН **вступает в действие не позднее 4 месяцев** с момента его утверждения в установленном порядке.

План ЛРН является документом, определяющим технологию локализации РН и ликвидацию последствий таких аварий, в соответствии с требованиями федеральных и региональных нормативных документов. Кроме этого, целью разработки Плана ЛРН является создание единого подхода по ликвидации РН.

Излагаемый в Плане порядок выполнения работ по локализации и ликвидации РН предназначен в качестве руководства по предупреждению и ликвидации РН, с использованием существующей системы управления, инженерных расчетов, производственном опыте, природоохранной практике и привлечения должностных лиц всех уровней.

В Плане описываются основные мероприятия по соблюдению требований охраны труда и безопасности персонала в условиях ЧС (Н), экстремальных климатических воздействий и проведение операций по локализации РН и ликвидации последствий таких аварий в зависимости от масштабов РН (уровня ЧС (Н)).

План ЛРН учитывает:

- особенности территорий (рельеф, грунты, растительность и т.п.);
- особенность загрязнения территорий;
- характеристику загрязнения (загрязняющих веществ и условия их распространения);
- меры безопасности при проведении операций ЛРН;
- характеристики технических средств для локализации РН и методы локализации;
- характеристики технических средств для сбора РН, нефтезагрязненного мусора, почвы, а также методы очистки территорий;
- особенности ликвидации РН в зимних условиях;
- особенности ликвидации РН сорбирующими материалами.

Порядок корректировки Плана определяется на основании требований п. 4 раздела III приложения № 1 приказа МЧС России № 621.

Внесение поправок в настоящий План производится, при необходимости, по указанию руководителя ООО «Ульяновскнефтегаз», при:

- изменении состава собственных и привлекаемых (на договорной основе) сил и средств;
- изменениях, вносимых в вышестоящие планы функциональных подсистем РСЧС;
- указании вышестоящих органов.

Внесение текущих изменений в настоящий План проводится ежегодно до 1 февраля по состоянию на 1 января текущего года. Изменения, не требующие пересогласования, вносятся в План немедленно. Ответственность за внесение изменений и утверждение Плана определяется приказом по ООО «Ульяновскнефтегаз».

1.1.2 Руководящие документы

Законодательной базой и основополагающими документами, регламентирующими разработку Плана ЛРН, являются:

Федеральные законы (законы Российской Федерации):

- 116-ФЗ «О промышленной безопасности опасных производственных объектов» от 21.07.1997 г.;
- 7-ФЗ «Об охране окружающей среды» от 10.01.2002 г.;
- 68-ФЗ «О защите населения и территорий от чрезвычайных ситуаций природного и техногенного характера» от 21.12.1994 г.;
- 151-ФЗ «Об аварийно-спасательных службах и статусе спасателей» от 22.08.1995 г.;
- 52-ФЗ «О санитарно-эпидемиологическом благополучии населения» от 23.06.1999 г.;
- 74-ФЗ «Водный кодекс РФ» от 03.06.2006 г.;
- 3-ФЗ «О чрезвычайном положении» от 30.05.2001 г.;
- 123-ФЗ «Технический регламент о требованиях пожарной безопасности» от 04.07.2008 г.;

– 69-ФЗ «О пожарной безопасности» от 21.12.1994 г.

Постановления Правительства (Совета министров) Российской Федерации:

- №794 «О единой государственной системе предупреждения и ликвидации чрезвычайных ситуаций» от 30.12.2003 г.;
- №240 «О порядке организации мероприятий по предупреждению и ликвидации разливов нефти и нефтепродуктов на территории Российской Федерации» от 15.04.2002 г.;
- №613 «О неотложных мерах по предупреждению и ликвидации аварийных разливов нефти и нефтепродуктов» от 21.08.2000 г.;
- №334 «Порядок сбора и обмена в Российской Федерации информацией в области защиты населения и территорий от чрезвычайных ситуаций природного и техногенного характера» от 24.03.1997 г.;
- №989 «О порядке финансирования мероприятий по предупреждению и ликвидации последствий чрезвычайных ситуаций на промышленных предприятиях, в строительстве и на транспорте» от 28.08.1994 г.;
- №304 «О классификации чрезвычайных ситуаций природного и техногенного характера» от 21.05.2007 г.;
- №1340 «О порядке создания и использования резервов материальных ресурсов для ликвидации чрезвычайных ситуаций природного и техногенного характера» от 10.11.1996 г.

Постановления Правительства Ульяновской области:

- №277-П «Об утверждении требований к разработке, корректировке (переработке) планов по предупреждению и ликвидации разливов нефти и нефтепродуктов на территории Ульяновской области» от 03.07.2013 г.

Другие подзаконные нормативные акты:

- №991 Указ Президента РФ «О совершенствовании единой государственной системы предупреждения и ликвидации чрезвычайных ситуаций» от 28.08.2003 г.;
- №621 Приказ МЧС России «Правила разработки и согласования, планов по предупреждению и ликвидации разливов нефти и нефтепродуктов на территории Российской Федерации» от 28.12.2004 г.;
- №105 Приказ МЧС России «Об утверждении требований по предупреждению чрезвычайных ситуаций на потенциально опасных объектах и объектах жизнеобеспечения» от 28.02.2003 г.;
- №156 Приказ МПР РФ «Указания по определению нижнего уровня разлива нефтепродуктов для отнесения аварийного разлива к чрезвычайной ситуации» от 03.03.2003 г.;
- № 480 Приказ РТН «Об утверждении Порядка проведения технического расследования причин аварий, инцидентов и случаев утраты взрывчатых материалов промышленного назначения на объектах, поднадзорных Федеральной службе по экологическому, технологическому и атомному надзору»;

– Федеральные нормы и правила в области промышленной безопасности «Правила безопасности в нефтяной и газовой промышленности». Утв. Федеральной службой по экологическому, технологическому и атомному надзору, Приказ №101 от 12.03.2013 г.

Методические документы:

– «Методические рекомендации по разработке типового плана по предупреждению и ликвидации разливов нефти и нефтепродуктов для нефтегазовых компаний». Федеральное агентство по энергетике (Росэнерго). Москва 2006 г. Методические рекомендации утверждены заместителем руководителя Росэнерго – О. Г. Гордеевым и согласованы начальником управления нефтяной промышленности В. Е. Рыбиным;

– Обеспечение мероприятий и действий сил ликвидации чрезвычайных ситуаций: учебник в трех частях: часть 2 «Инженерное обеспечение мероприятий и действий сил ликвидации ЧС» /под общей редакцией С.К.Шойгу/ Москва 1998 г.

2.1 Основные характеристики организации и прогнозируемой зоны загрязнения в случае ЧС(Н)

2.1.1. Готовность организации к действиям по локализации и ликвидации последствий ЧС(Н) (п. 2.1.1 в ред. Приказа МЧС России от 12.09.2012 N 541)

Наименование эксплуатирующей организации: ООО «Ульяновскнефтегаз»

Адрес эксплуатирующей организации: 433871, Россия, Ульяновская область, Новоспасский район, р. п. Новоспасское, пос. Сельхозтехники, д.5.

Тел. (842-38) 2-34-18, тел/факс (842-38) 2-34-19

E-mail: ung@inbox.ru.

Наименование управляющей организации: АО «ЗАРУБЕЖНЕФТЬ – добыча Самара».

Адрес управляющей организации: 443041, г. Самара, ул. Красноармейская д. 93, Офис 235.

Генеральный директор ООО «ЗАРУБЕЖНЕФТЬ-добыча Самара»: Мифтахов Руслан Талгатович.

В административном отношении Ружевское нефтяное месторождение расположено на территории Новоспасского района Ульяновской области.

ООО «Ульяновскнефтегаз» эксплуатируются следующие опасные производственные объекты (источники ЧС(Н):

- фонд эксплуатационных скважин (устьеовое оборудование скважины);
- Пункт подготовки и сбора нефти (сборные емкости РГС-50, РГС-60, РГС-70);
- система промысловых трубопроводов куста №1 (промысловый трубопровод для перекачки нефти диаметром 73 мм);
- система промысловых трубопроводов куста №2 (промысловый трубопровод для перекачки нефти диаметром 73 мм).

Способ добычи – механизированный насосный. Режим работы опасных производственных объектов – круглосуточный.

Эксплуатируемые опасные производственные объекты ООО «Ульяновскнефтегаз» зарегистрированы в государственном реестре опасных производственных объектов в соответствии с требованиями Федерального закона от 21.07.1997 №116-ФЗ «О промышленной безопасности опасных производственных объектов».

Населенные пункты не попадают в зону воздействия поражающих факторов при возникновении ЧС(Н) на опасных производственных объектах ООО «Ульяновскнефтегаз».

Учитывая возможные источники ЧС(Н) на объектах ООО «Ульяновскнефтегаз» и результаты прогнозирования максимально возможного количества пролитой нефти в

соответствии с требованиями постановления Правительства РФ № 613 разливы нефти категорированы как ЧС локального значения.

В соответствии с Приказом МЧС России от 28.02.03 № 105 «Об утверждении требований по предупреждению чрезвычайных ситуаций на потенциально опасных объектах и объектах жизнеобеспечения» по результатам прогнозирования чрезвычайных ситуаций техногенного характера потенциально опасные объекты ООО «Ульяновскнефтегаз» относятся к 5 классу по степени опасности (потенциально опасные объекты, аварии на которых могут являться источниками возникновения локальных чрезвычайных ситуаций).

В соответствии с Приказом МЧС России от 28.02.03 № 105 «Об утверждении требований по предупреждению чрезвычайных ситуаций на потенциально опасных объектах и объектах жизнеобеспечения» обязательными показателями готовности потенциально опасного объекта являются оснащенность объекта средствами предупреждения и локализации ЧС и способность объектовыми силами ликвидировать локальную ЧС, защищенность объекта от опасных природных процессов, наличие системы оповещения о ЧС, резервов материальных и финансовых ресурсов для ликвидации ЧС, страхования ответственности за причинение вреда при эксплуатации объекта.

Согласно п. 67 приказа МЧС России № 105 показатели, периодичность и порядок оценки готовности потенциально опасных объектов определяются в установленном порядке. Обязательными показателями готовности потенциально опасного объекта являются оснащенность объекта средствами предупреждения и локализации ЧС и способность объектовыми силами ликвидировать локальную ЧС, защищенность объекта от опасных природных процессов, наличие системы оповещения о ЧС, резервов материальных и финансовых ресурсов для ликвидации ЧС, страхования ответственности за причинение вреда при эксплуатации объекта.

В Приложении Д в таблице Д.3 представлены прогнозируемые зоны загрязнения в случае ЧС(Н).

В соответствии с п. 5. раздела III приказа МЧС России № 621, готовность ООО «Ульяновскнефтегаз» к действиям по локализации и ликвидации последствий ЧС (Н) оценивается как «СООТВЕТСТВУЕТ ПРЕДЪЯВЛЯЕМЫМ ТРЕБОВАНИЯМ»:

- имеется договор на обслуживание с аттестованным АСФ (Н);
- средства ЛРН составляют не менее 80 % от плановых (расчетных);
- осуществляется постоянное руководство и контроль КЧС и ПБ планирования и выполнения мероприятий Плана ЛРН;
- промышленная, экологическая и пожарная безопасность обеспечивается в полной мере.

Готовность ООО «Ульяновскнефтегаз» к действиям по локализации и ликвидации последствий ЧС(Н) определяется:

- наличием достаточного количества сил и средств, способных в кратчайшие сроки провести мероприятия по ликвидации ЧС(Н);
- созданием необходимых резервов материальных и финансовых ресурсов для ликвидации ЧС(Н);
- организацией управления ликвидацией ЧС(Н) - для непосредственного руководства ликвидацией ЧС(Н) создана оперативная группа;
- созданием и надежностью работы систем оповещения и связи;
- исправностью и надежностью технических средств, всесторонним обеспечением действий по ликвидации ЧС(Н);
- высокой квалификацией органов управления и сил ликвидации ЧС(Н).

2.1.2. Основные операции, производимые с нефтью и нефтепродуктами

Нефтегазовая жидкость от скважин Ружевского месторождения под давлением, развиваемым скважинными насосами для добычи нефти, по проектируемым выкидным трубопроводам поступает на автоматизированную замерную установку ЗУ-2 на Ружевском месторождении, где поочередно замеряется дебит каждой скважины. Замерная установка располагается на отдельной площадке.

После замера продукция скважин от замерной установки ЗУ-2 транспортируется по нефтегазосборному трубопроводу на пункт сбора с наливом нефти в автоцистерны ПС-2 на Ружевском месторождении.

На пункте сбора нефть с месторождения проходит технологический процесс, предусматривающий сепарацию нефти в сепараторах, хранение нефти в емкостях, налив нефти в автоцистерны для вывоза автомобильным транспортом.

Технологический процесс на ПНН «Ружевское» сводится к приему и первичной сепарации водонефтяной эмульсии (ВНЭ) с выделением попутно-добываемого газа и последующей транспортировке пластовой жидкости (нефти) в автобойлерной технике в ПППН в п.г.т. Новоспаское Ульяновской области.

Пластовая жидкость со скважины № 119 Ружевского месторождения через задвижки №1/119 пн, 2/119пн, 4/118пн, 5/118пн, 4/119 пн по трубопроводу протяженностью 655м диаметром 73 мм поступает в технологические емкости Е-1 объемом 50м³ и БЕ-2 объемом 70 м³, где происходит её временное хранение до заправки в автобойлера и остаточное разгазирование. Аппарат снабжен уровнемером У-1500 (ЛИА-1), техническим манометром (PI-1). Жидкость с аппаратов Е-1 и Е-2 через задвижку №3/150сн, №5/150сн и №2/150 сн заправляется в автобойлера.

Пластовая жидкость со скважины №117 Ружевского месторождения через задвижки №2/117пн, 3/116пн, 4/116пн по трубопроводу протяженностью 340м и диаметром 73мм поступает в технологическую емкость О-1 объемом 70 м³, где происходит её временное хранение до заправки в автобойлера и остаточное разгазирование. Аппарат снабжен уровнемером У-1500. Жидкость с аппарата О-1 через задвижку №1/150сн заправляется в автобойлера.

Нефтяная жидкость, поступающая из скважин по выкидным линиям, оборудованным соответствующей запорной арматурой и измерительными приборами, скважинными глубинными насосами подается в сборные ёмкости, установленные на территории месторождения.

Из сборных ёмкостей, по мере их наполнения, нефтяная жидкость вывозится автоцистернами (нефтевозами) в пункт приёма и перекачки нефти (ПППН), расположенный в р.п. Новоспасское Ульяновской области.

На ПППН ООО «Ульяновскнефтегаз» происходит первичная подготовка скважинной продукции (предварительное отделение пластовой воды) и далее её перекачка на УППН НГДУ №1 ОАО «Ульяновскнефть» для дальнейшей подготовки и сдачи в систему ОАО АК «Транснефть».

Система сбора продукции скважин на Ружевском месторождении включает в себя:

- выкидные линии, оборудованные соответствующей запорной арматурой (задвижки, обратные клапаны), манометрами
- сборные ёмкости, имеющие обвязку и оборудованные соответствующей запорной арматурой и устройствами контроля уровня жидкости в ёмкостях, позволяющие производить приём продукции из скважин, контролировать объём жидкости, поступившей из скважин и слив нефтяной жидкости из ёмкостей в нефтевозы .

Технологическая схема Ружевского месторождения ООО «Ульяновскнефтегаз» представлена на рисунке (**Рисунок 1**).

С
↓
Ю



Рисунок 1 - Технологическая схема Ружевского месторождения ООО «Ульяновскнефтегаз»

2.1.3. Географические и навигационно-гидрологические характеристики территории

В административном отношении Ружевское месторождение находится в пределах Новоспасского района Ульяновской области, в 15 км к югу от районного центра Новоспасское.

Ближайшая железнодорожная станция находится в р.п. Новоспасское на перегоне «Пенза-Сызрань», в 15 км к северо-западу от месторождения.

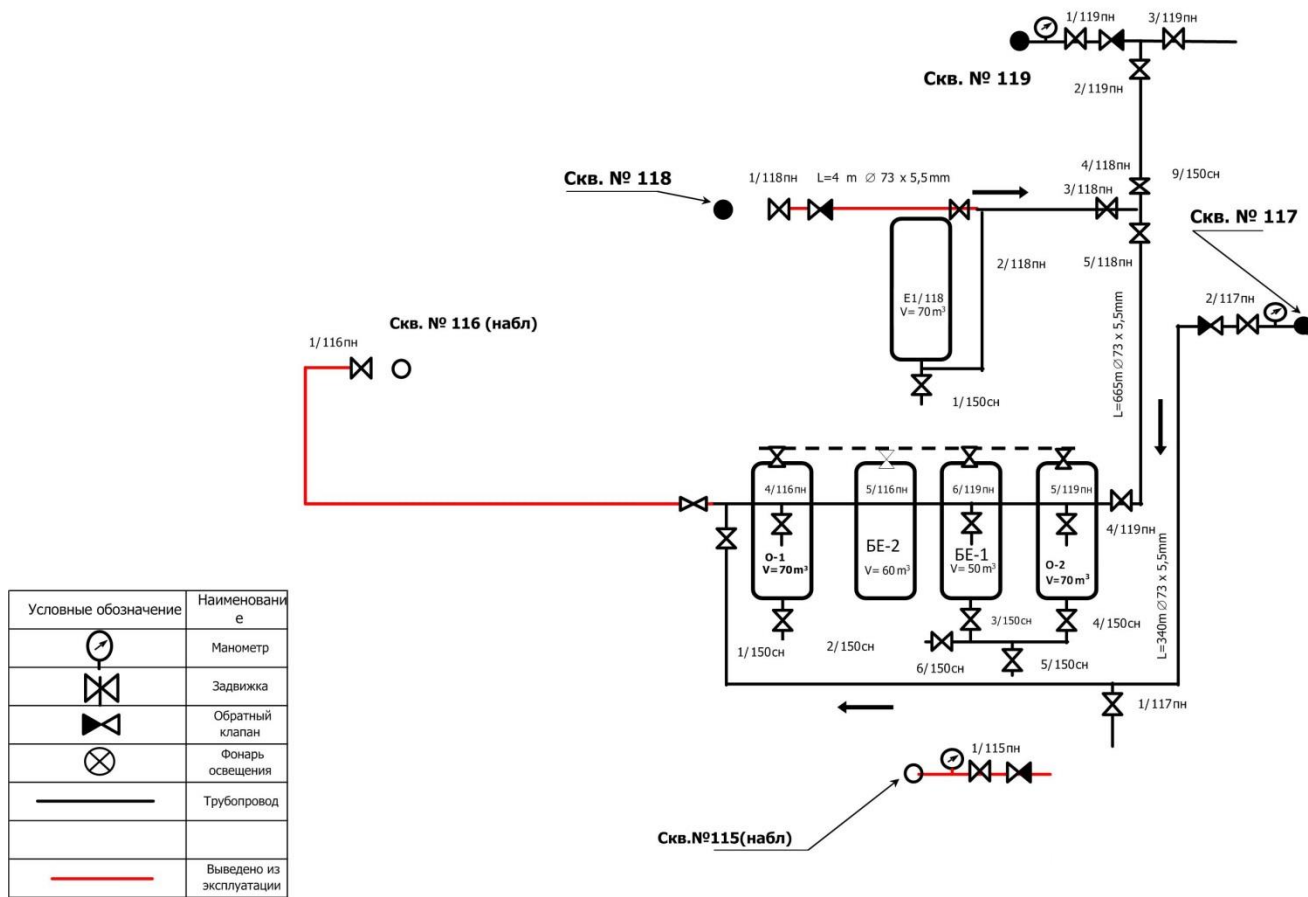
Основные автодороги проходят параллельно железным дорогам «Москва-Самара» и «Казань-Самара». Районные центры связаны между собой автодорогами областного значения, которые в весенний и осенний периоды становятся непроезжими.

Обзорная схема района работ приведена на рисунке (Рисунок 2).



Рисунок 2 - Обзорная схема Ружевского месторождения

2.1.4. Гидрометеорологические и экологические особенности района

Описываемая территория, находится в условиях умеренно-континентального климата.

Лето теплое, неустойчивое, временами засушливое или дождливое. Весна короткая, с быстрым повышением температуры. Понижение температуры осенью чаще всего постепенное.

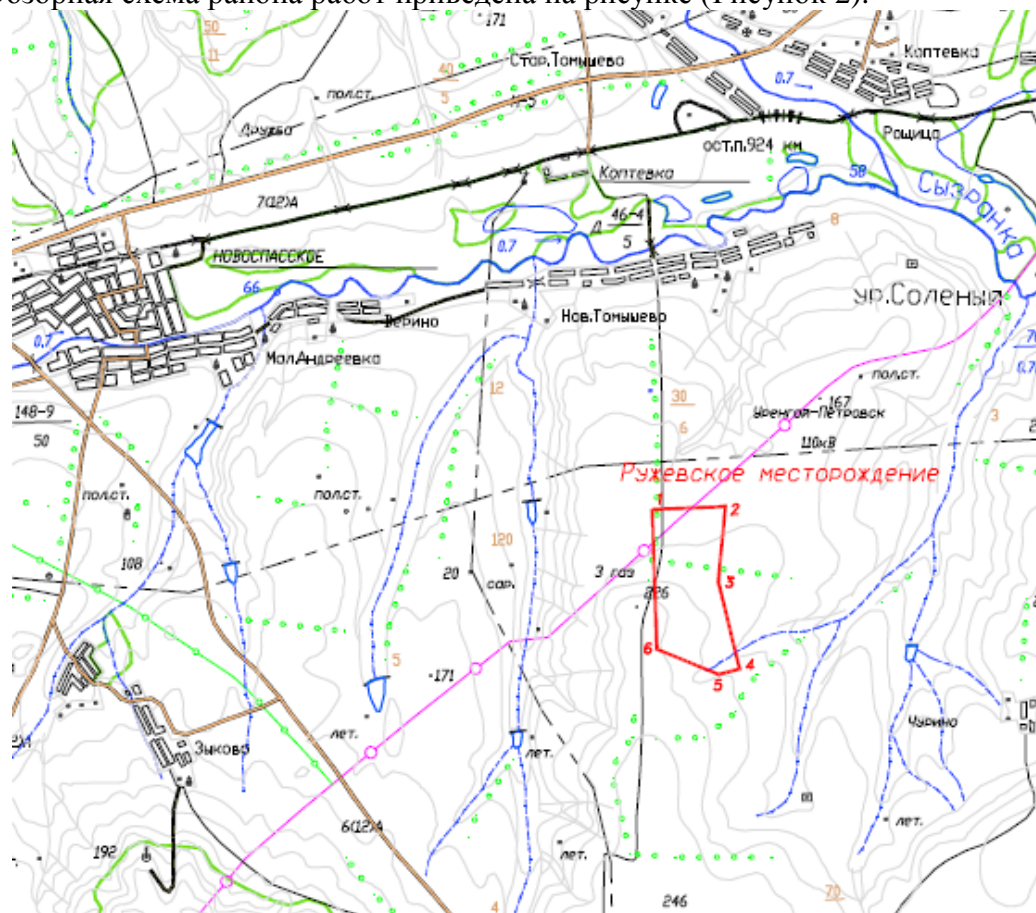
Климатические характеристики приводятся по многолетним наблюдениям метеостанции Канадей, расположенной в 25 км к северу-западу от района работ и находящейся в однородных физико-географических условиях с территорией проектируемых сооружений. Данные представлены Ульяновским областным центром по гидрометеорологии и мониторингу окружающей среды. Так же использовались данные СП 131.13330.2012 «Строительная климатология» по метеостанции Ульяновск.

Средняя годовая температура воздуха по многолетним данным плюс 5,0 °С.

Самый теплый месяц – июль, со среднемесячной температурой плюс 20,5 °С, средней максимальной температурой плюс 28,3 °С. Абсолютный максимум температуры воздуха плюс 41 °С.

Наиболее холодный месяц - январь, со среднемесячной температурой воздуха минус 9,8 °С. Абсолютный минимум температуры - минус 48 °С. Температура наиболее холодных суток при обеспеченности 0,98 равна минус 38 °С, обеспеченностью 0,92 – минус 36 °С. Температура наиболее холодной пятидневки при обеспеченности 0,98 равна минус 36 °С, обеспеченностью 0,92 – минус 31 °С.

Средняя месячная и годовая температура воздуха, в градусах Цельсия представлена в таблице (Таблица 1).

Таблица 1

Месяцы												Год
I	II	III	IV	V	VI	VII	VIII	IX	X	XI	XII	
-9,8	-9,5	-4,5	6,4	13,8	18,7	20,5	17,8	12,2	5,2	-3,2	-8,2	5,0

По количеству атмосферных осадков исследуемая территория относится к зоне умеренного увлажнения. Годовая сумма осадков составляет в среднем 429 мм. В теплое время года (с апреля по октябрь) выпадает 301 мм (70 % от общегодовой суммы) осадков, преимущественно в виде дождей. Наибольшее количество осадков выпадает в июне - (53,6 мм), наименьшее – в марте (20,8 мм). Около 30% осадков приходится на холодный период года, с ноября по март.

Среднее месячное и годовое количество осадков, в миллиметрах представлено в таблице (Таблица 2).

Таблица 2

Месяцы												Год
I	II	III	IV	V	VI	VII	VIII	IX	X	XI	XII	
28,7	22,4	20,8	30,7	33,5	53,6	51,0	50,3	46,9	34,6	31,1	25,6	429

Появление снежного покрова приходится на конец октября, начало ноября. Мощность снегового покрова 20-30 см, в понижениях рельефа до 1 м. Наиболее интенсивное таяние снега приходится на вторую декаду марта.

Глубина промерзания почвы от 60 до 90 см, редко 150 см. Нормативная глубина сезонного промерзания глинистых грунтов - 175 см.

Относительная среднемесячная влажность воздуха наиболее высока зимой и составляет от 80 до 88 %, минимальная летом – от 47 до 68 %. Весной и летом почти

ежегодно возникают засушливые периоды различной продолжительности, сопровождающиеся низкими значениями относительной влажности.

Средняя годовая скорость ветра 2 м/с. Наибольшая скорость ветра 15-20 м/с. Наиболее сильные и продолжительные ветра приходятся на зимний период. Скорость ветра, вероятность превышения которой составляет 5 %, равна 9 м/с.

Средняя месячная и годовая скорость ветра, в метрах в секунду, представлена в таблице (Таблица 3).

Таблица 3

Месяцы												Год
I	II	III	IV	V	VI	VII	VIII	IX	X	XI	XII	
2,0	2,1	2,1	2,3	2,2	2,0	1,9	1,7	1,8	1,9	2,0	1,9	2,0

В соответствии с СП 20.13330.2011 (карта 1) описываемая территория по весу снегового покрова относится к III району.

В соответствии с СП 20.13330.2011 (карта 3) описываемая территория по давлению ветра относится к II району.

В соответствии с СП 20.13330.2011 (карта 4) описываемая территория относится к IV району по толщине стенки гололеда.

Согласно СП 14.13330.2014, сейсмичность территории района изысканий (Ульяновская область, п.г.т. Новоспасское) по карте А (общего сейсмического районирования территории РФ – ОСР-97) район не сейсмичен (менее 6 баллов), по карте В – 6 баллов, по карте С – 7 баллов. По сейсмическим свойствам грунты относятся ко II категории.

В соответствии с СП 20.13330.2011 (карта 4), описываемая территория относится к IV району по толщине стенки гололеда.

На территории неблагоприятные процессы и явления, отрицательно влияющие на устойчивость сооружений в пределах участка работ, отсутствуют.

По сложности природные условия рассматриваемого района согласно СНиП 22-01-95 п. 5.2, оцениваются как «средней сложности».

3.1. Мероприятия по предупреждению ЧС(Н)

3.1.1. Возможные источники ЧС(Н)

Технологические процессы в нефтяной отрасли связаны с наличием легковоспламеняющихся и горючих жидкостей, горючих газов, агрессивной пластовой воды, а также с применением повышенных давлений и температур. Эта особенность влечет за собой потенциальную опасность объектов отрасли для экономики, социальной среды и окружающей среды в случае производственных аварий на этих объектах.

По данным ежегодных отчетов о деятельности Федеральной службы по экологическому, технологическому и атомному надзору в 2015 г. на опасных производственных объектах нефтегазодобывающей промышленности произошло 17 аварий (сведения представлены по данным официального сайта Ростехнадзора). Общее число пострадавших при несчастных смертельных случаях в нефтедобывающей промышленности в 2015 г. составило 19 человек (в 2014 г. – 9 человек). На объектах газодобывающей промышленности случаев смертельного травматизма не зарегистрировано.

Динамика аварийности и производственного травматизма за 2010 – 2015 гг. на опасных производственных объектах нефтегазодобывающей промышленности представлена на рисунке (Рисунок 3).



Рисунок 3 - Динамика аварийности и производственного травматизма за 2010–2015 гг. на опасных производственных объектах нефтегазодобывающей промышленности

Согласно проведенному анализу из общего количества аварий, происшедших в 2015 г., 29 % аварий связано с открытыми фонтанами и выбросами из нефтяных и газовых скважин, доля которых по сравнению с 2014 г. снизилась на 10 % (Таблица 1.4).

Количество аварий по виду «взрыв и пожар» увеличилось по сравнению с 2014 г. на 29 % от общего числа аварий.

Уменьшилось количество прочих аварий связанных с разрушением технических устройств, разливами нефтесодержащей жидкости, доля которых от общего вида аварий составляет 35 %, что на 9 % меньше, чем за тот же период 2014 г.

Таблица 1.4 – Распределение по видам аварий на объектах нефтегазодобычи

Вид аварии	2013 г.	2014 г.	2015 г.
Открытые фонтаны и выбросы	4	6	5
Взрывы и пожары на объектах	2	2	5
Падение буровых (эксплуатационных) вышек, разрушение их частей	2	1	1
Прочие (разрушение технических устройств, разливы нефтесодержащей жидкости)	10	9	6
Всего:	18	18	17

Аварии были допущены на опасных производственных объектах, поднадзорных Северо-Уральскому (4), Нижне-Волжскому (2), Печорскому (1), Сахалинскому (1), Северо-Кавказскому (1), Северо-Уральскому (6), Сибирскому (1), Средне-Поволжскому (1) управлениям Ростехнадзора.

Увеличение числа аварий по сравнению с 2014 г. отмечено в Западно-Уральском (+1), Нижне-Волжском (+2), Сахалинском (+1), Северо-Кавказском (+1), Сибирском (+1) Средне-Поволжском (+1) управлениях Ростехнадзора.

При авариях на объектах нефтегазового комплекса негативному воздействию подвержены атмосфера, грунты и почва, биосфера и люди.

Статистика произошедших аварий на объектах нефтяной и газовой отрасли показывает, что последствиями этих аварий являются разрушения объектов производства в результате взрывов и пожаров, человеческие жертвы в результате воздействия избыточного давления ударной волны взрыва, теплового излучения и загазованности, загрязнение окружающей среды.

Аварии могут различаться по масштабам воздействия и продолжительности воздействия на природную среду и расположенные вблизи объекты.

Для оценки возможной опасности технологических объектов проведен анализ причин и последствий наиболее характерных аварий, произошедших на аналогичных объектах отрасли.

Таблица 1.5 --Перечень аварий, имевших место на аналогичных объектах отрасли

Дата	Вид аварии	Описание аварии и основные причины	Масштабы развития аварии
09.01.14	Выброс нефти	<p>ООО "Лукойл-Коми" ТПП "Лукойл-Усинскнефтегаз", КЦДНГ №7 Харьягинского нефтяного месторождения</p> <p>На действующем нефте-сборном коллекторе произошла разгерметизация фланцевого соединения заглушки пропарочного стояка, с последующим разливом нефтесодержащей жидкости на снежный покров</p> <p>Разгерметизация фланцевого соединения заглушки пропарочного стояка нефтесборного коллектора произошла вследствие некачественной сборки фланцевого соединения</p>	<p>Площадь загрязнения составила 25 м².</p> <p>В результате происшествия погибших и пострадавших нет.</p>
06.03.14	Выброс нефти	<p>Республика Коми, ТПП «ЛУКОЙЛ-Ухтанефтегаз», ООО «ЛУКОЙЛ-Коми</p> <p>В результате разгерметизации на 15-й км межпромыслового нефтепровода «ДНС Макарьельское - УПН Щельяюр» произошёл разлив нефтесодержащей жидкости.</p> <p>Причиной возникновения сквозного катастрофического повреждения поперечного сварного шва фрагментов труб 273х8 нефтепровода ДНС «Макарьельское» - УПН «Щельяюр» КЦДНГ-5 явились дефекты сварного соединения, полученные в результате нарушения технологии выполнения строительно-монтажных работ.</p>	<p>Количество вытекшей жидкости - 1-2 м³</p>

Дата	Вид аварии	Описание аварии и основные причины	Масштабы развития аварии
		<p>В процессе эксплуатации на дефектах внутренней поверхности шва образовались коррозионные повреждения в виде крупных каверн с последующим эрозионным процессом выноса материала из зоны повреждения скоростным потоком технологической жидкости до полного сквозного разрушения сварного шва</p>	
26.03.14	Выброс нефти	<p>Республика Башкортостан, ООО "Башнефть-Добыча", скважина №537 Метелинского месторождения ЦДНГ-1 НГДУ "Уфанефть</p> <p>Произошел неконтролируемый выброс нефти и попутного газа на скважине Метелинского нефтяного месторождения.</p> <p>Причинами аварии является нарушение утвержденной схемы оборудования устья скважины для проведения работ по свабированию для вызова притока нефти, использование неисправного герметизирующего устройства кабеля (лубрикатора), отсутствие у ООО «Башнефть – Добыча» Инструкции по предупреждению газонефтеводопроявлениях (ГНВП), согласованной противодонной службой.</p>	Размер ущерба составил 1164000 руб.
10.04.14	Выброс нефти	<p>Иультинский район, Чукотский АО, ОГУП «Чукотснаб»</p> <p>На складе ГСМ участка «Эгвекинот» во время расчистки снега бульдозером произошёл порыв технологического трубопровода.</p> <p>Порыв участка трубопровода в</p>	Выброс 10 м ³ нефтепродуктов в окружающую среду

Дата	Вид аварии	Описание аварии и основные причины	Масштабы развития аварии
		<p>поперечном направлении, непосредственно по шву, в месте стыковки труб.</p> <p>Порыв сварного шва. произошел в результате воздействия дополнительной нагрузки, возникшей в результате наезда на технологический трубопровод бульдозера массой 18,8 тонн.</p>	
08.09.14	Выброс газа	При проведении буровых работ на кустовой площадке №47 газового месторождение ЯНАО, Ямал СПГ, возникло газопроявление с последующим возгоранием газа.	Пострадало 9 человек.
11.01.15	Выброс нефти	<p>– Обнаружен выход углеводородного сырья на трассе трубопровода от тропки УППНиВ до Крымской ЛПДС ЦТОРТ и ЛПА №2 ООО "РН-Краснодарнефтегаз" 5 км от УППНиВ Троицкой в сторону г. Крымска</p> <p>– Причины:</p> <p>– локальная сквозная коррозия тела нефтепровода;</p> <p>– недостаточный производственный контроль со стороны эксплуатирующей организации</p>	Ущерб составил 1954509,51 руб.
07.02.16	Выброс нефти	<p>Нефтеоборный трубопровод «т.вр.к.30-т.вр.к.56» Северо-Тарасовского месторождения, 45 км от г. Тарко-Сале.</p> <p>Разрушение трубопровода произошло вследствие коррозионного износа, возникшего по причине транспорта газодонефтяной смеси с большим содержанием механических примесей.</p>	Экономический ущерб от аварии составил 4 952 000 руб.

Анализ результатов технических расследований аварий показывает, что основными причинами возникновения аварий (76 %) являются внутренние опасные факторы, связанные с отказом и разгерметизацией технических устройств, нарушением технологии производства работ, а также ошибки персонала (31 %), связанные с нарушением требований к

производству опасных работ.

В таблице (Таблица 1.6) приведены сведения о возможных источниках ЧС(Н) для объектов Ружевского месторождения ООО «Ульяновскнефтегаз».

Таблица 1.6 - Сведения о возможных источниках ЧС(Н)

Наименование источника ЧС(Н)	Последствия воздействия ЧС(Н) на окружающую среду
Выкидные нефтепроводы, нефтегазосборные трубопроводы	Разлив нефти, загрязнение почвы. Образование облака топливно-воздушной смеси, воспламенение, взрыв
Нефтедобывающая скважина	Загрязнение приустьевой площадки скважины. Образование облака топливно-воздушной смеси, воспламенение, взрыв.
Пункт сбора нефти	Загрязнение технологической площадки. Образование облака топливно-воздушной смеси, воспламенение, взрыв.

3.1.2. Прогнозирование объемов и площадей разливов нефти и нефтепродуктов

Прогнозирование объемов и площадей разливов нефти выполнено в соответствии с требованиями постановления Правительства РФ №613.

В Приложении Д в таблице Д.3 представлены возможные источники ЧС(Н) на Сулакском месторождении.

Результаты прогнозирования максимально возможного количества пролитой нефти на объектах Ружевского месторождения ООО «Ульяновскнефтегаз» представлены в таблице (Таблица 1.7).

Таблица 1.7 - Результаты прогнозирования максимально возможного количества пролитой нефти

Наименование аварийного участка	Количество пролитой нефти, т	Примечание
Сборная емкость со скважины РГС-70	63	100 % объема
Фонд скважин	3,28	трубопровод при порыве - 25 процентов максимального объема прокачки в течение 6 часов и объем нефти между запорными задвижками на порванном участке трубопровода; трубопровод при проколе - 2 процента максимального объема прокачки в течение 14 дней
Система промысловых трубопроводов	3,28	

3.1.3. Границы зон ЧС(Н) с учетом результатов оценки риска разливов нефти и нефтепродуктов

При определении границ зон ЧС (Н) с учетом результатов оценки риска разливов нефти выполнено следующее:

- проанализирована статистика аварий на аналогичных объектах и выявлены возможные причины возникновения аварийных ситуаций, связанных с разгерметизацией оборудования и трубопроводов;
- выделены наиболее опасные объекты и сооружения;
- разработаны сценарии развития максимальных аварий;
- получены количественные оценки степени риска, в том числе вероятности возникновения рассматриваемых сценариев аварийных ситуаций, индивидуальный риск для обслуживающего персонала объектов и сооружений;
- рассчитаны возможные зоны поражения в результате наиболее опасных аварийных ситуаций.

Результаты оценки риска разливов нефти представлены в Приложении Д.

Границы зон ЧС (Н) с учетом результатов оценки риска разливов нефти не выходят за пределы границ лицензионного участка Ружевского месторождения ООО «Ульяновскнефтегаз».

3.1.4. Ситуационные модели наиболее опасных ЧС(Н) и их социально-экономических последствий для персонала, населения и окружающей среды прилегающей территории

Ситуационные модели наиболее опасных ЧС(Н) и их социально-экономические последствия определяются сценариями возможных аварийных ситуаций.

Основная опасность эксплуатации объекта связана с разрывом трубопроводов, разрушением емкостного оборудования, выбросом опасного вещества в окружающую среду, тепловым воздействием от пожара пролива, воздействием избыточного давления ударной волны взрыва.

Населенные пункты в зоны ЧС(Н) с учетом результатов оценки риска разливов нефти на объектах и сооружениях Ружевского месторождения ООО «Ульяновскнефтегаз» не попадают.

При наиболее опасных ЧС(Н) на прилегающей территории количество персонала не превышает 10 человек.

Наибольшая работающая смена на объектах Ружевского месторождения составляет 2 человека. Среднесписочная численность ремонтной бригады составляет 5 человек.

Наибольшая опасность на объектах системы сбора Ружевского месторождения связана с гильотинным разрывом выкидной линия куста от скв119 до резервуара, проливом нефти, испарением нефти, образованием и взрывом парогазовоздушного облака.

Максимальные размеры зон поражения незащищенных людей составляют:

- радиус зоны возможных смертельных поражений – 7,18 м;
- радиус зоны возможных санитарных потерь – 18,68 м.

При наиболее опасной аварии – взрыве парогазовоздушного облака при разрыве выкидной линия куста от скв119 до резервуара один человек может получить травмы различной степени тяжести, возможно смертельное поражение одного человека.

Наиболее опасной аварией на пункте подготовки и сбора нефти Ружевского месторождения является авария с взрывом парогазовоздушного облака при разгерметизации сборной емкости объемом 70м³.

Максимальные размеры зон поражения незащищенных людей:

- радиус зоны возможных смертельных поражений – 21,82 м;
- радиус зоны возможных санитарных потерь – 56,72 м.

При наиболее опасной аварии – взрыве парогазовоздушного облака на площадке сборной емкости объемом 70м^3 – два человека из присутствующего на площадке производственного персонала могут получить травмы различной степени тяжести, возможно смертельное поражение одного человека.

Поскольку вблизи Ружевского месторождения нет населенных пунктов, то возможность нахождения человека, не имеющего отношения к производственному персоналу, в поле значимого риска маловероятна.

Эксплуатируемые объекты и сооружения Ружевского месторождения относятся к опасным объектам, владельцы которых осуществляют обязательное страхование в соответствии с Федеральным законом РФ от 24.07.98 г. № 225–ФЗ «Об обязательном страховании гражданской ответственности владельца опасного объекта за причинение вреда в результате аварии на опасном объекте».

Границы зон действия поражающих факторов при возникновении ЧС представлены в Приложении Д.

3.1.5. Определение достаточного состава сил и средств ЛЧС(Н), а также подразделений пожарной охраны, на случай возгорания нефти и нефтепродуктов, с учетом их дислокации

Рекомендуемый перечень необходимой специальной техники и средств для локализации и ликвидации аварийных разливов нефти на объектах Ружевского месторождения ООО «Ульяновскнефтегаз» представлен в Приложении И.

Перечень первичных средств пожаротушения, размещенных на объектах Ружевского месторождения ООО «Ульяновскнефтегаз» представлен в Приложении И.

На случай возгорания нефтепродуктов на объектах пожаротушение предусматривается пожарными машинами пожарных частей МЧС России с применением воздушно-механической пены средней кратности.

На основе анализа и расчета необходимого состава сил и средств ЛЧС(Н), имеющихся в наличии АСФ(Н) можно сделать вывод о достаточности заблаговременно проведенных в ООО «Ульяновскнефтегаз» мероприятий по предупреждению ЧС(Н).

3.1.6. Мероприятия по предотвращению ЧС(Н)

В целях предотвращения аварий и уменьшения последствий в случае их возникновения, проектом предусмотрено следующее:

На системе сбора продукции скважин:

- применение закрытой герметичной системы сбора и транспорта нефти;
- высокий уровень автоматизации и телемеханизации, обеспечивающий оперативную сигнализацию отклонений от рабочих параметров;
- блокировка оборудования и сигнализация при отклонении от заданных параметров эксплуатации объектов;
- автоматическое отключение двигателей насосов при отклонениях давления в выкидных трубопроводах;
- применение арматуры с классом герметичности не ниже «А» по ГОСТ 9544-2015;
- выбор типа оборудования, труб, фланцевых соединений, прокладок и крепёжных изделий в соответствии с транспортируемой средой, температурой, давлением;
- применены трубы и детали трубопроводов с увеличенной толщиной стенки выше расчетной;
- для защиты от коррозии подземные технологические трубопроводы на скважинах и промысловые трубопроводы применены из труб с заводским наружным антикоррозионным

покрытием усиленного типа. Изоляция сварных швов указанных труб предусмотрена термоусаживающимися манжетами;

- защита от атмосферной коррозии наружной поверхности надземных трубопроводов лакокрасочными материалами;
- при переходах через автомобильные дороги прокладка трубопроводов в защитных футлярах;
- катодная защита (станция катодной защиты);
- соединение трубопроводов на сварке, использование минимального количества фланцевых соединений;
- термообработка сварных соединений трубопроводов;
- контроль всех монтажных сварных соединений промысловых трубопроводов в объеме 100%;
- дренаж оборудования при помощи передвижной емкости, оборудованной самовсасывающим насосом;
- контроль загазованности с помощью датчиков ДВК, установленных на площадках устьев скважин, в блоках ЗУ.

На пункте сбора ПС-2 Ружевского месторождения:

- полная герметизация технологических процессов;
- защита технологического оборудования от превышения давления - оснащение подземных емкостей и дренажных емкостей воздушниками;
- предусмотрен высокий уровень автоматизации производственного процесса, обеспечивающий сигнализацию об отклонениях технологических параметров от допустимых значений при возможных аварийных ситуациях;
- световая и звуковая сигнализация об отклонениях технологических параметров от допустимых значений при возможных аварийных ситуациях;
- дистанционный контроль и управление технологическими процессами, исключающими постоянное пребывание обслуживающего персонала непосредственно у оборудования;
- контроль загазованности с помощью датчиков ДВК, установленных на технологических площадках;
- изготовление, монтаж и эксплуатация аппаратов, трубопроводов и арматуры для нефти осуществлено с учетом химических свойств и технологических параметров транспортируемой нефти, а также требований действующих нормативно-технических документов;
- применение арматуры с классом герметичности не ниже «А» по ГОСТ 9544-2015;
- все электрооборудование выполнено во взрывозащищенном исполнении;
- на подходе к технологической установке предусматривается отсекающая запорная арматура с электроприводом. При этом обеспечены условия безопасного отсечения потока и исключены гидравлические удары;
- выбор типа оборудования, труб, фланцевых соединений, прокладок и крепёжных изделий в соответствии с транспортируемой средой, температурой, давлением;
- трубы и детали трубопроводов с увеличенной толщиной стенки выше расчетной;
- для защиты от коррозии подземных нефтепроводов применены трубы с заводским наружным антикоррозионным покрытием усиленного типа. Изоляция сварных швов указанных труб предусмотрена термоусаживающимися манжетами;
- защита от атмосферной коррозии наружной поверхности надземных трубопроводов лакокрасочными материалами;
- соединение трубопроводов на сварке, использование минимального количества фланцевых соединений;
- контроль монтажных сварных соединений неразрушающими методами;

- термообработка сварных соединений трубопроводов.
- предусмотрена проверка на прочность и герметичность трубопроводов после монтажа;
- конструкция уплотнения, материал прокладок и монтаж фланцевых соединений обеспечивают необходимую степень герметичности разъемного соединения в течение межремонтного периода эксплуатации технологической системы;
- в технологической системе для предупреждения аварий, предотвращения их развития применены противоаварийные устройства: запорная, запорно-регулирующая арматура, клапаны и другие отключающие устройства;
- герметичная система сброса газообразных углеводородов в закрытую факельную систему при аварийных повышениях давления, при подготовке аппаратов к ремонтным работам;
- закрытый герметичный дренаж технологических систем аппаратов и трубопроводов со сбором дренируемых продуктов в дренажные емкости с возвратом продукта в процесс.

Уровень автоматизации в проекте принят с учетом требований безопасности для взрывопожароопасных производств и обеспечивает:

- работу (в необходимых случаях) объектов в автоматическом режиме без постоянного присутствия обслуживающего персонала непосредственно около производственного оборудования;
- дистанционный контроль и управление технологическим процессом из операторной;
- централизованный сбор, обработка, хранение и отображение информации о ходе технологического процесса в операторной;
- автоматическую блокировку и защиту оборудования при аварийных ситуациях, аварийную и технологическую сигнализацию.

4.1. Обеспечение готовности сил и средств ЛЧС(Н)

4.1.1. Уровни реагирования

Для обеспечения оперативности действий при ЧС (Н), возможности последовательного наращивания количества сил и средств, используемых для локализации и ликвидации РН, в зависимости от масштаба аварии, используется многоуровневый подход.

Принцип многоуровневого реагирования заключается в том, что руководство организует поэтапное наращивание сил и средств ЛРН в зависимости от объема и динамики разлива и условий выполнения работ по ЛРН.

Уровни реагирования приведены в таблице (Таблица 1.8).

Таблица 1.8 – Уровни реагирования

Уровень реагирования	Категория ЧС	Показатель категории	Силы и средства
Уровень 1	Разлив, не попадающий под ЧС	В соответствии с нормами приказа МПР №156 от 03.03.2003 г.	Дежурная смена ООО «Ульяновскнефтегаз» КЧС и ОПБ не созывается.
	Локального значения	Разлив от нижнего уровня разлива нефти до 100 тонн нефти и нефтепродуктов на территории объекта	Силы и средства ФГАУ «АСФ «СВПФВЧ», АСФ «ЭКОСПАС»

4.1.2. Состав сил и средств, их дислокация и организация доставки в зону ЧС(Н)

При локализации и ликвидации РН решающее значение имеет фактор времени. Доставка и размещение технических средств для локализации и сбора РН производится с учетом необходимости ввода их в действие в минимально короткое время. В первую очередь доставляются технические средства для локализации разлива и сбора РН и средства для временного хранения и транспортировки загрязненной смеси и мусора, а также вспомогательные технические средства, необходимые для проведения указанных работ.

Для ЛЧС (Н), проведения аварийно-спасательных работ и тушения возможных возгораний и пожаров на территории объектов Ружевского месторождения ООО «Ульяновскнефтегаз» привлекаются:

- дежурный персонал объекта;
- ФГАУ «АСФ «СВПФВЧ»;
- АСФ «ЭКОСПАС».

Перечень сил и средств, привлекаемых на договорной основе к выполнению мероприятий по локализации и ликвидации аварийных разливов нефти представлен в Приложении И, в таблице (Таблица И.6).

АСФ принимают на себя выполнение всего комплекса мероприятий по предупреждению и ликвидации ЧС (Н) на промышленных опасных объектах:

- обеспечивают выполнение аварийно-спасательных работ по ЛРН их последствий, создающих угрозу жизни и здоровью людей, предусмотренных Планом ЛРН;
- поддерживают в постоянной оперативной готовности силы и средства для локализации и ликвидации ЧС (Н) согласно зоны действия Плана ЛРН;
- обеспечивают реагирование на ЧС (Н) согласно зоны ответственности АСФ (Н).

Привлекаемые для ЛЧС (Н) АСФ в случае необходимости могут использовать оборудование и материалы ООО «Ульяновскнефтегаз».

4.1.3. Зоны ответственности АСФ(Н) и подразделений пожарной охраны

Зона ответственности АСФ (Н) при ЛЧС (Н) без воспламенения заключается:

- в организации и проведении мероприятий по эвакуации персонала объекта из опасной зоны;
- в организации и проведении мероприятий по предотвращению образования топливовоздушного облака и его воспламенения;
- в подготовке сил и средств к ликвидации возможного пожара.

Зона ответственности АСФ (Н) при пожаре заключается:

- в спасении и выводе людей из зоны воздействия опасных факторов пожара;
- в тушении пожара, защита зданий и сооружений объекта и соседних объектов;
- в организации взаимодействия со службами по бесперебойному обеспечению водой и пенообразователем для тушения пожара.

Руководителем работ по локализации и ликвидации ЧС (Н) до прибытия АСФ, является ответственный начальник участка, на котором произошла аварийная ситуация. По прибытию АСФ(Н), оперативное управление ЛРН принимает на себя руководитель оперативной группы АСФ(Н).

Первоочередные действия по тушению возгораний и пожаров осуществляет дежурный персонал участка, на котором произошло возгорание.

При возникновении пожара РН, руководитель работ по ЛРН и все работники, находящиеся в его распоряжении, поступают в распоряжение руководителя тушения пожара. Руководитель тушения пожара устанавливает границы территории, на которой

осуществляются действия по тушению пожара, определяет категорию пожара и принимает решение о привлечении дополнительных сил и средств, необходимых для подавления очага пожара, устанавливает порядок и особенности указанных действий, а также принимает решения о спасении людей, имущества при пожаре.

4.1.4. Мероприятия по поддержанию в готовности органов управления, сил и средств к действиям в условиях ЧС(Н)

В соответствии с Приказом Генерального директора ООО «ЗАРУБЕЖНЕФТЬ-добыча Самара» от 30.03.2017 № 10 «О создании комиссии по предупреждению и ликвидации чрезвычайных ситуаций и обеспечению пожарной безопасности» в ООО «Ульяновскнефтегаз» определена КЧС и ОПБ.

В Приложении М представлены Приказ Генерального директора ООО «ЗАРУБЕЖНЕФТЬ - добыча Самара» от 30.03.2017 № 10 и «Положение о комиссии по предупреждению и ликвидации чрезвычайных ситуаций и обеспечению пожарной безопасности ООО «Ульяновскнефтегаз»

Одной из основных задач КЧС и ОПБ является координация деятельности органов управления и сил.

Мероприятия по поддержанию в готовности органов управления, сил и средств к действиям в условиях ЧС(Н) включают в себя:

- обучение и подготовку руководителей всех уровней и персонала АСФ(Н) к действиям в условиях ЧС(Н);
- проверку состояния технических средств, предназначенных для проведения работ по локализации и ликвидации аварийного разлива нефти.

В ООО «Ульяновскнефтегаз», создана постоянно действующая аттестационная комиссия, регулярно осуществляющая проверку знаний производственного персонала в области промышленной безопасности, охраны труда в объеме, соответствующем должностным обязанностям.

Сроки проведения учебно-тренировочных занятий аварийных подразделений планируются заранее, согласно утвержденному плану.

ООО «Ульяновскнефтегаз» **СООТВЕТСТВУЕТ** **ПРЕДЪЯВЛЯЕМЫМ** **ТРЕБОВАНИЯМ** к мероприятиям по поддержанию в готовности органов управления, сил и средств к действиям в условиях ЧС (Н):

- мероприятия по предупреждению и ликвидации ЧС(Н) спланированы и организованы;
- в Плане отработаны вопросы организации взаимодействия, определен достаточный состав сил и средств ликвидации ЧС(Н);
- КЧС и ОПБ осуществляют контроль за выполнением мероприятий по предупреждению и ликвидации ЧС(Н);
- имеется перечень эксплуатируемых опасных производственных объектов;
- обеспечиваются требования промышленной, экологической и пожарной безопасности при транспортировке, а также при хранении нефти и нефтепродуктов;
- укомплектованность и обеспеченность АСФ(Н) исправным снаряжением, оборудованием, спецтехникой и средствами ликвидации ЧС(Н) составляет не менее 80 % от минимально необходимого количества.

5.1. Организация управления, система связи и оповещения

5.1.1. Общие принципы управления и структура органов управления

Одной из основных задач КЧС и ОПБ является координация деятельности органов управления и сил.

Оперативность, устойчивость и непрерывность управления обеспечиваются:

- максимальным приближением органов управления в повседневных условиях к местам управления при угрозе возникновения и возникновении ЧС(Н);
- оснащением пунктов управления современными пунктами связи и оповещения;

Эффективность управления достигается за счет достаточного и своевременного обеспечения АСФ(Н) материально-техническими ресурсами для ликвидации ЧС (Н).

5.1.2. Состав и функциональные обязанности членов КЧС и ее рабочих органов

Руководство деятельностью Комиссии осуществляет председатель Комиссии, а в его отсутствие – заместитель председателя Комиссии.

Комиссия возглавляется заместителем генерального директора – главным инженером Общества (председатель Комиссии).

Распределение обязанностей между членами Комиссии производится председателем Комиссии.

Документационное обеспечение текущей деятельности Комиссии осуществляет секретарь Комиссии.

Для оперативного решения вопросов, организации выполнения работ по предупреждению и ликвидации ЧС может создаваться оперативный штаб или рабочая группа из числа членов Комиссии и представителей заинтересованных организаций. К работе в оперативном штабе или рабочих группах могут привлекаться специалисты Общества, не входящие в состав Комиссии.

5.1.3. Вышестоящий координирующий орган и организация взаимодействия с ним

Порядок организации и функционирования единой государственной системы предупреждения и ликвидации чрезвычайных ситуаций определяется в соответствии с постановлением Правительства РФ от 30.12.03 №794 «О единой государственной системе предупреждения и ликвидации чрезвычайных ситуаций».

Координационными органами единой системы являются:

- на федеральном уровне - Правительственная комиссия по предупреждению и ликвидации чрезвычайных ситуаций и обеспечению пожарной безопасности, комиссии по предупреждению и ликвидации чрезвычайных ситуаций и обеспечению пожарной безопасности федеральных органов исполнительной власти и уполномоченных организаций;
- на региональном уровне (в пределах территории субъекта Российской Федерации) - комиссия по предупреждению и ликвидации чрезвычайных ситуаций и обеспечению пожарной безопасности органа исполнительной власти субъекта Российской Федерации;
- на муниципальном уровне - комиссия по предупреждению и ликвидации чрезвычайных ситуаций и обеспечению пожарной безопасности органа местного самоуправления;
- на объектовом уровне - комиссия по предупреждению и ликвидации чрезвычайных ситуаций и обеспечению пожарной безопасности организации .

В соответствии с п. 30 Постановления Правительства РФ от 30.12.03 №794 «О единой государственной системе предупреждения и ликвидации чрезвычайных ситуаций» ликвидация чрезвычайных ситуаций локального характера осуществляется силами и средствами организации.

В случае признания разлива более высокого уровня реагирования, руководитель комиссии по предупреждению и ликвидации чрезвычайных ситуаций и обеспечению пожарной безопасности организации включается в состав соответствующего вышестоящего органа, а все силы и средства, привлекаемые к работам по ЛРН, передаются под управление

комиссии по предупреждению и ликвидации чрезвычайных ситуаций и обеспечению пожарной безопасности.

Взаимодействие с вышестоящими органами организуется по месту выполнения работ по локализации и ликвидации аварийного разлива нефти при повышении категории ЧС(Н). Руководство передается руководителю оперативной группы вышестоящего координирующего органа прибывшего на место производства работ по локализации и ликвидации ЧС(Н).

Взаимодействие организуется с учетом времени сменной работы (при работе в течение двух суток сменность персонала составляет 4 часа).

5.1.4. Состав и организация взаимодействия привлекаемых сил и средств

Планом ЛРН предусматривается организация взаимодействие привлекаемых сил и средств:

- силы и средства органов МЧС (Главное Управление по делам ГО и ЧС Ульяновской области);
- силы и средства органов внутренних дел (ОВД района аварии);
- силы и средства АСФ «ЭКСПАС»;
- силы и средства ФГАУ «АСФ «СВПФВЧ»).

Организация мероприятий по обеспечению взаимного обмена информацией осуществляется в соответствии с постановлением Правительства РФ № 334 от 24.03.1997.

Взаимодействие организуется по вопросам:

- сбора и обмена информацией о ЧС;
- оповещения;
- направления и использования сил и средств для локализации и ликвидации ЧС(Н);
- обеспечения безопасности населения и персонала.

Силы и средства, привлекаемые к локализации и ликвидации ЧС(Н) в соответствии, поступают в непосредственное подчинение руководителя ведения аварийно-восстановительных работ.

При получении информации об аварийном разливе нефти на объектах ООО «Ульяновскнефтегаз» руководитель КЧС и ОПБ организует оповещение сторонних организаций.

5.1.5. Система связи и оповещения и порядок ее функционирования

Для оповещения об аварийных разливах нефти имеются телефонная и мобильная связь. Люди, находящиеся непосредственно на территории оповещаются голосом.

При проведении работ по ЛАРН, в штабе ЛЧС(Н) сосредотачивается вся оперативная информация о ходе операций ЛАРН.

Помещение для работы КЧС и ОПБ должно быть обеспечено средствами связи:

- компьютерами с выходом в Интернет и оргтехникой;
- картографическими материалами;
- перечнем номеров телефонов мобильной связи согласно схеме оповещения;
- дежурным транспортом.

Оповещение при ЧС(Н) осуществляется всеми видами связи с круглосуточным режимом работы.

Ответственным за своевременное оповещение является оперативный дежурный. Люди, находящиеся непосредственно на территории оповещаются при помощи системы громкоговорящей связи, а также в режиме сирены. В помещении операторной имеются заранее заготовленные тексты речевых сообщений для всех уровней аварийных ситуаций.

Передача информации оповещения производится с периодичностью не менее трех раз с периодичностью в 1-2 мин.

Речевая информация передается четко и должна содержать:

- место аварии, её характер;
- наименование опасного вещества;
- рекомендуемые действия по обеспечению безопасности;
- информацию о полной или частичной остановке.

Система связи является частью системы управления и представляет собой организационно - техническое объединение сил и средств представлена на рисунке (Рисунок 4).



Рисунок 4 – Схема организации связи объекта (сотовой и городской телефонной)

5.1.6. Организация передачи управления при изменении категории ЧС(Н)

Изменение принятой категории ЧС(Н) осуществляется специально уполномоченным органом исполнительной власти. В этом случае руководитель КЧС и ОПБ ООО «Ульяновскнефтегаз» включается в состав соответствующего вышестоящего органа управления, а все силы и средства, привлекаемые к работам по ЛАРН передаются под управление вышестоящей КЧС и ОПБ.

При разливе уровня 1 созывается КЧС и ОПБ ООО «Ульяновскнефтегаз».

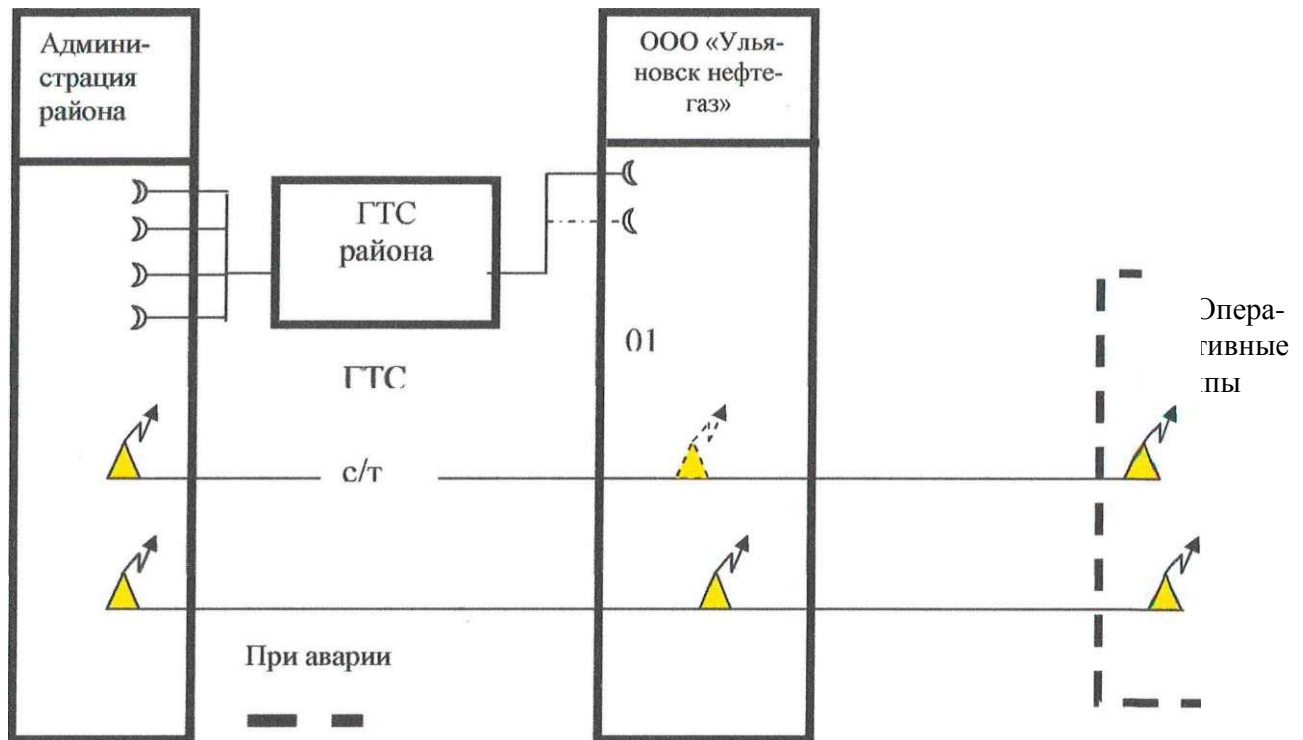
Основными задачами организации управления в этом случае являются:

- анализ сообщений о фактах аварийного разлива нефти и оценка масштабов;
- уведомление соответствующих органов управления и организаций в соответствии со схемой оповещения;
- принятие решений на перекрытие источников разлива;
- руководство аварийными работами на объекте по локализации разлива и сбору нефти;
- подготовка отчетов о проведенных операциях.

При изменении категории ЧС(Н) передача управления производится по прибытию вышестоящего органа на место производства работ по локализации и ликвидации ЧС(Н). Оперативная группа вышестоящего органа во главе с руководителем организует штаб ЛЧС(Н) соответствующего категории ЧС(Н).

Передача полномочий на руководство операцией по локализации и ликвидации ЧС(Н) оформляется на основании распорядительного документа руководителя высшего уровня ЧС(Н).

2 Оперативная часть

2.1 Первоочередные действия при ЧС (Н)

2.1.1 Оповещение о чрезвычайной ситуации

Общий порядок оповещения о происшествиях для дочерних обществ АО «ЗАРУБЕЖНЕФТЬ» представлен в процедуре «Оперативного оповещения и расследования происшествий в области охраны труда, промышленной безопасности и охраны окружающей среды». Схема оперативного оповещения о происшествии в области ОТ, ПБ и ООС на объектах АО «ЗАРУБЕЖНЕФТЬ» представлена на рисунке (Рисунок 5).

Схема оповещения в ООО «Ульяновскнефтегаз» в случае возникновения чрезвычайной ситуации представлена на рисунке (Рисунок 6).



Рисунок 5 - Схема оперативного оповещения о происшествии в области ОТ, ПБ и ООС на объектах АО «ЗАРУБЕЖНЕФТЬ»



Рисунок 6 – Схема оповещения о чрезвычайной ситуации в ООО «Ульяновскнефтегаз»

Список должностных лиц и организаций, оповещаемых в случае возникновения аварийной ситуации, представлен в таблице (Таблица 2.1).

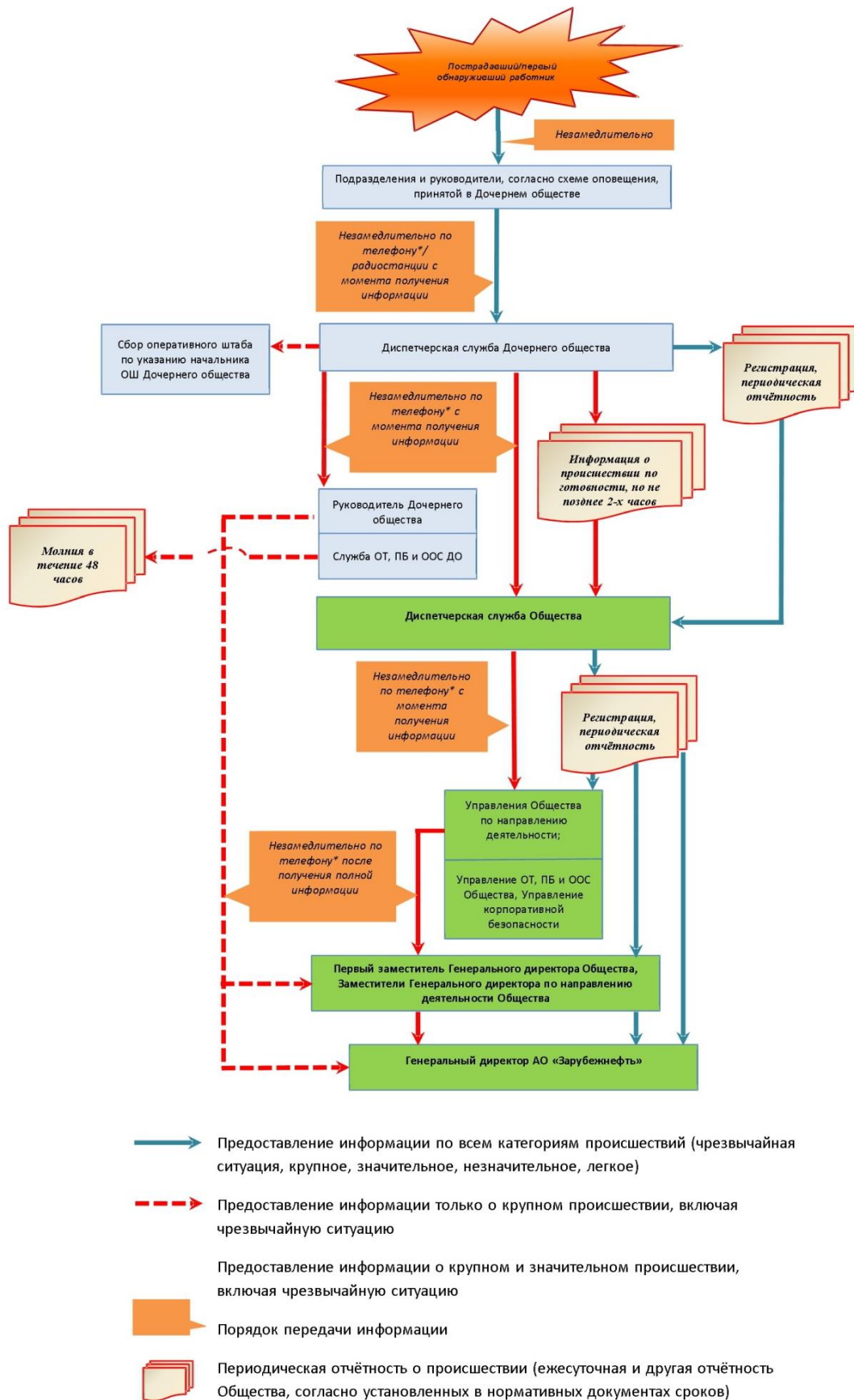
Таблица 2.1 – Список должностных лиц и организаций, оповещаемых в случае возникновения аварийной ситуации

Наименование	Контактные данные
Генеральный директор ООО «ЗАРУБЕЖНЕФТЬ – добыча Самара»	8-927-709-03-08
Заместитель генерального директора – Главный инженер ООО «ЗАРУБЕЖНЕФТЬ – добыча Самара»	8-927-265-66-66
Начальник смены ЦИТС ООО «ЗАРУБЕЖНЕФТЬ – добыча Самара»	8-846-276-25-83
Начальник смены по добыче нефти ООО «Ульяновскнефтегаз»	8-937-457-79-16
Руководитель направления охраны труда, ПБ и ООС ООО «ЗАРУБЕЖНЕФТЬ – добыча Самара»	8-846-276-26-00 доб. 40-61 8-903-309-02-64
Начальник ГО и ЧС администрации Новоспасского района	2-17-69 8-927-813-53-90
П/Ч – 27 ФПС Новоспасского района	2-14-59 112, 010 или 01
Государственный инспектор межрегионального отдела по надзору за объектами нефтехимического комплекса, ОПК и безопасности недропользования	8-927-604-45-65
МО МВД России «Новоспасский»	Дежурный 8(84238)216-30
Командир Отрядненского военизированного формирования ФКУ АСФ «СВПФВЧ»	8-846-310-29-39 8-846-310-29-40 8(4661)20685
АСФ «ЭКОСПАС» (локализация и ликвидация разливов нефти)	8-800-100-81-12
Лечебное учреждение ГУГ «Новоспасская РБ»	8-84238-2-12-19

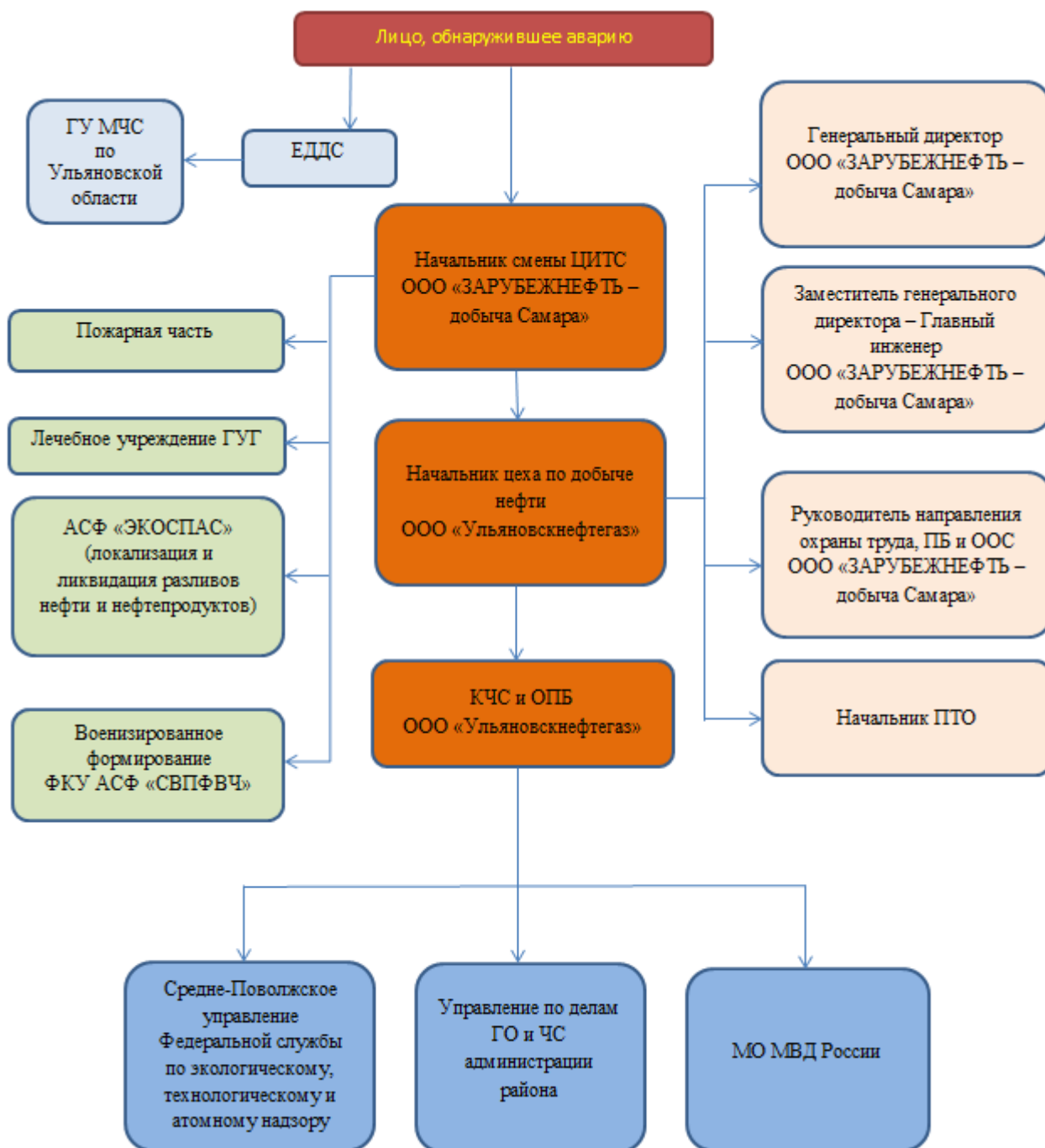
Информация о разливе нефти и нефтепродуктов доводится до руководителя объекта, аварийно-спасательных формирований, органов местного самоуправления, территориальных контролирующих органов. Организация передает информацию о разливе нефти и нефтепродуктов при разливе на местности: до 0,2 т - один раз в месяц, свыше 0,2 т - немедленно Главному управлению МЧС России по Ульяновской области. При разливах, способных оказать вредное воздействие на население, производится оповещение населения службами МЧС России и муниципальными органами власти. Информация о разливах передается по установленной форме. В информации о разливе нефти и нефтепродуктов указываются:

- дата и время (местное);
- местонахождение разлива, источник и причина разлива (выброс из скважины, столкновение транспортных средств, порыв трубопровода, разрыв емкости и т.п.); предполагаемый объем разлива и состояние источника (перекрыт или истечение продолжается);
- возможный тип и характеристики продукта (плотность, вязкость и температура потери текучести);

- описание площади разлива, включая направление его движения, длину, ширину и предполагаемое значение разлива нефти и нефтепродуктов по установленной классификации;
 - гидрометеорологические условия в районе разлива нефти и нефтепродуктов;
 - для промышленных площадок: попадание или угроза попадания на сопредельные территории;
 - для акваторий: скорость распространения и направление дрейфа пятна нефти и нефтепродуктов, вероятность загрязнения береговой линии;
 - попадание или угроза попадания в поверхностные или подземные воды;
 - действия, предпринятые для устранения источника и локализации разлива нефти и нефтепродуктов;
 - наличие пострадавших и вероятность загрязнения населенных пунктов, береговой линии, объектов жизнеобеспечения населения, окружающих природных и промышленных объектов;
 - необходимость в дополнительных средствах для ликвидации разливов;
- установочные данные источника первичной информации о разливе нефти и нефтепродуктов;
- дополнительная информация о разливе, его локализации и ликвидации.

Оповещение и информирование необходимых сил и средств и органов управления осуществляется решением Генерального директор (Главного инженера).

Порядок оповещения при разливе нефти и нефтепродуктов

Информация о разливе нефти доводится до:

- диспетчера ПЧ;
- главного инженера;
- генерального директора;
- профессионального аварийно-спасательного формирования;
- ГОЧС района;
- территориальных контролирующих органов.

Генеральный директор Общества передает информацию о разливе нефти (при разливе на местности: до 0,2 т - один раз в месяц, свыше 0,2 т - немедленно) Главному управлению МЧС России по Ульяновской области.

ФКУ ЦУКС ГУ МЧС России по Ульяновской области оповещает следующие контролирующие и надзорные органы:

- управление Федеральной службы по надзору в сфере природопользования по Ульяновской области (Росприроднадзор);
- территориальное управление по технологическому и экологическому надзору Ростехнадзора по Ульяновской области;
- государственное учреждение «Ульяновский областной центр по гидрометеорологии и мониторингу окружающей среды»;
- территориальное управление Федеральной службы по надзору в сфере защиты прав потребителей и благополучия человека Ульяновской области.

Государственная инспекция по охране, воспроизводству рыбных запасов и регулированию рыболовства (при разливах нефти на водных объектах и водоохраных зонах) по Ульяновской области.

При разливах, способных оказать вредное воздействие на население, производится оповещение населения службами МЧС России и муниципальными органами власти.

2.1.2 Первоочередные мероприятия по обеспечению безопасности персонала и населения, оказание медицинской помощи

При угрозе и возникновении аварийной ситуации оператор, в соответствии со своими функциональными обязанностями, выполняет в приведенной ниже последовательности следующие действия:

- при получении сигнала немедленно приступает к выполнению плана локализации и ликвидации аварийных ситуаций;
- извещает об аварии должностных лиц согласно списку и схеме оповещения;
- централизованное обесточивание всего оборудования;
- уточняет состояние технологического оборудования с целью предупреждения осложнений и создания условий для ликвидации аварий;
- немедленное прекращение технологических операций по приему и отпуску нефти с оповещением всех присутствующих в данный момент работников и посетителей объектов Общества;
- эвакуация посетителей и освобождение от автотранспорта объектов Общества;
- перекрытие въезда на территорию объектов, установка информационных указателей «Въезд запрещен», недопущение посторонних лиц и автотранспорта на объекты Общества;
- при возникновении угрозы возгорания разлива нефти - обработка площади разлива воз-душно-механической пеной;
- при необходимости организует оказание первой медицинской помощи пострадавшим. Оказание доврачебной медицинской помощи производится имеющимися в Обществе средствами с вызовом скорой помощи. Квалифицированная врачебная помощь будет оказываться в лечебных учреждениях Новоспасского.

Организация мероприятий по защите населения и территорий, охране здоровья населения при возникновении аварийных ситуаций возлагается на территориальные органы исполни-тельной власти и органы местного самоуправления в соответствии с Законом о защите населения и территорий от ЧС.

2.1.3 Мониторинг обстановки и окружающей среды

Мониторинг окружающей среды при возникновении разлива нефти, включающий визуальный контроль и количественные измерения, должен предусматривать:

- установление места выхода нефти на поверхность земли;
- установление места утечки нефти (места разгерметизации оборудования, трубопровода и т.п.);
- оценка параметров разлива нефти (площади разлития, формы, а также динамики их изменений);
- определение и контроль направления и скорости распространения пятна нефти;
- определение и контроль параметров окружающей среды.

Разведку района пожара возглавляет руководитель тушения пожара и другие лица по его распоряжению.

При возникновении пожара разлития необходимо установить:

- продолжительность пожара к моменту прибытия пожарных подразделений и характер разрушений, вызванных пожаром;
- угрозу повреждения соседних сооружений при выбросах или разрушениях ёмкости, пути возможного растекания жидкостей с учетом рельефа местности;
- наличие и состояние производственной и ливневой канализации, смотровых колодцев;
- наличие, состояние и возможность использования установок и средств пожаротушения, водоснабжения и пенообразующих веществ;

Контроль за состоянием окружающей природной среды в районе аварии, в соответствии с Постановлением Правительства РФ от 30.12.1998 г. № 1594, осуществляется специально уполномоченным органом Минприроды России - Управлением Федеральной службы по надзору в сфере природопользования (Росприроднадзор) по Ульяновской области.

В ходе контроля за состоянием природной среды осуществляются:

- надзор за реализацией в полном объеме природоохранных технологий (использование разрешенных способов утилизации отходов, применение разрешенных сорбентов и т.п.);
- надзор со стороны Государственных инспекторов за использованием природных ресурсов при производстве работ по ЛАРН;
- оценка качества проводимых мероприятий по рекультивации земель.

2.1.4 Организация локализации разливов нефти и нефтепродуктов

Аварийные разливы нефти отличаются высоким залповым воздействием на окружающую среду, вызывая быструю ответную реакцию, поэтому фактор времени при локализации и ликвидации аварийных разливов имеет решающее значение.

Время локализации аварии не должно превышать 6 часов.

Локализация аварийного разлива нефти имеет цель подавить или снизить до минимально возможного уровня воздействие вредных и опасных факторов, представляющих угрозу жизни и здоровью людей, экологии, а также затрудняющих ведение спасательных и других неотложных работ на аварийном объекте и в зоне за его пределами.

Первоочередными, являются действия по своевременной регистрации аварийного разлива и оперативному устранению причин утечки (отключение технологического оборудования) и недопущение (локализация) распространения разлива по территории объекта.

На втором этапе - локализация по всему периметру разлива и недопущение распространения в направлении дороги и выхода разлива за территорию объекта.

Локализация разлива производится подручными и специальными средствами.

Разлившуюся нефть отводят в естественные понижения. В качестве вспомогательных средств, которые могут задержать распространение нефти, используют природные и искусственные сорбенты: песок, грунт, снег, картон. Место пролива нефти необходимо немедленно покрыть воздушно-механической пеной и в последующем поддерживать слой пены толщиной не менее 5 см или засыпать место пролива песком.

2.2 Оперативный План ЛЧС (Н)

2.2.1 Алгоритм (последовательность) проведения операции по ЛЧС (Н)

Оператор (первый увидевший)

- получив информацию о возникновении угрозы аварийного разлива нефти, уточняет место, вид и возможные масштабы угрозы, извещает об обстановке главного инженера;
- до прибытия Генерального директора оператор проводит, по возможности, необходимую работу с привлечением слесарей и водителей автоцистерн;
- в случае необходимости - эвакуацию людей из угрожаемого участка и его ограждение.

Главный инженер:

- по результатам проведенной разведки, оповещает Главное управление МЧС России по Ульяновской области и органы противопожарной охраны о возможном развитии событий на угрожаемом участке и необходимых первоочередных мерах;
- уточняет План ЛАРН, порядок организации связи в аварийной ситуации, приведение сил и средств в готовность к возможному проведению аварийно-спасательных и других неотложных работ (АСДНР).

При ликвидации аварийных разливов схема производства работ следующая:

- своевременная регистрация аварийного разлива и оперативное извещение аварийно- спасательных служб (ПЧ и АСФ(Н));
- локализация разлива;

– сбор продуктов разлива с помощью сорбентов и вывоз на площадку рекультивации для дальнейшей очистки.

Согласно схеме оповещения о чрезвычайной ситуации в ООО «Ульяновскнефтегаз» оперативное оповещение производит начальник смены ЦИТС.

Первоочередные действия при ЧС(Н):

Получив информацию об аварии, с разливом нефти, немедленно оповещает согласно схеме:

- охрану;
- водителей автоцистерн;
- главного инженера и генерального директора.

До прибытия должностных лиц оператор руководит действиями по проведению неотложных мер по локализации аварийного разлива нефти, его оцеплению, ликвидации ЧС.

Вводится План действий по предупреждению и ликвидации ЧС, аварийных разливов нефти, организуется проведение АСДНР.

Устанавливается связь с Главным управлением МЧС России по Ульяновской области по вопросам:

- необходимости привлечения дополнительных сил и средств;
- оповещения населения и потребности его эвакуации;
- оказания медпомощи.

При угрозе возникновения пожара:

Охрана немедленно оповещает ПЧ и до прибытия пожарных машин, принимает меры по тушению пожара и защите персонала.

Проведение операции по ликвидации разлива нефти:

- Локализация аварийного разлива.

При небольшом объеме разлива или разливе на твердое основание производится засыпка пятна нефти сорбентом, с его последующей уборкой и утилизацией.

В начале операции организуется оцепление вокруг аварийного разлива с целью недопущения в опасную зону посторонних лиц в целях их безопасности и предотвращения возникновения пожара на месте аварии.

При возникновении разлива немедленно приводятся в готовность и выдвигаются на исходные рубежи силы, техника и оборудование пожаротушения.

- Устранение причины аварийного разлива.

По завершении локализации аварийного разлива осуществляется устранение неисправности, ставшей причиной разлива.

Перечень мероприятий по устранению причины аварийного разлива зависит от характера, места и масштабов неисправности.

- Ликвидация последствий разлива нефти.

Параллельно с работой по устранению неисправности ведется ликвидация последствий аварийного разлива нефти сорбированием при помощи песка, инженерной и автомобильной техники.

2.2.2 Тактика реагирования на разливы нефти и мероприятия по обеспечению жизнедеятельности людей, спасению материальных ценностей

В кратчайшие сроки необходимо:

- обеспечить устойчивую работу средств связи;
- назначить руководителей работ на месте происшествия для осуществления локализации и ликвидации разлива нефтепродукта;
- координировать действия, связанные с привлечением технических средств, обеспечивающих транспортировку персонала, оборудования, материалов и ресурсов,

необходимых для ликвидации разлива нефтепродукта, а также для эвакуации персонала и населения из опасной зоны;

– привести в готовность формирования аварийно-спасательных служб к работам в условиях разлива нефти.

При возникновении аварийной ситуации, связанной с разливом нефти, вводится аварийный режим.

Руководитель работ является ответственным за ведение работ по их локализации и ликвидации с момента введения аварийного режима и до завершения работ.

2.2.3 Защита районов повышенной опасности, особо охраняемых природных территорий и объектов

В соответствии с Федеральным Законом Российской Федерации «Об особо охраняемых природных территориях» от 14.03.1995 г. №33-ФЗ, к особо охраняемым природным территориям (ООПТ) относятся участки земли, водной поверхности и воздушного пространства над ними, где располагаются природные комплексы и объекты, имеющие особое природоохранное, научное, культурное, эстетическое, рекреационное и оздоровительное значение, которые изъяты решениями органов государственной власти полностью или частично из хозяйственного использования и для которых установлен режим особой охраны.

В районе расположения, а также в пределах зоны возможного разлива нефти, районов повышенной опасности, особо охраняемых природных территорий и объектов нет.

2.2.4 Технологии ЛЧС (Н)

При ликвидации аварийного разлива нефти решающее значение имеет фактор времени. Когда меры по ликвидации аварии принимаются недостаточно быстро и эффективно, зона загрязнений значительно возрастает, а ее последствия проявляются в большей степени. В связи с этим первоочередной задачей являются: вызов аварийной бригады, организация оперативных мероприятий по локализации разливов непосредственно после аварии, наличие достаточного количества препаратов, инструмента, технических средств.

В ходе ликвидационных работ должны выполняться следующие требования:

- работы должны быть начаты и закончены в кратчайшие сроки, обоснованные современными нормами;
- разлитая нефть должны быть удалены по возможности полностью;
- объекты, пострадавшие от загрязнения, полностью восстановлены;
- во время ликвидационных работ не должен быть причинен ущерб природным и хозяйственным объектам, находящимся в зоне действия технических средств и аварийных бригад.

Обвалование применяется в случаях аварийного разлива на подстилающую поверхность и растекании нефтепродуктов по территории объекта или прилегающей местности. Цель - предотвратить растекание, уменьшить площадь испарения, сократить параметры парогазовой смеси углеводородов.

Основные усилия при производстве работ по обвалованию сосредотачиваются на направлении наиболее интенсивного растекания нефтепродукта, а также на направлении возможного попадания его в водоисточники, смотровые колодцы на водоводах, подвальные и полуподвальные помещения.

Технология обвалования определяется исходя из объёма пролитого вещества и условий выполнения работы (возможности быстрого забора и доставки грунта для обвалования, доступности и возможности применения технических средств, состояния погоды и времени года).

При возможности забора грунта в непосредственной близости от разлива технология проведения работ включает в себя следующие операции:

- выбор направлений и параметров обвалования, маршруты подхода к очагу аварии, места взятия грунта, места выгрузки.
- разметку фронта обвалования.
- расстановку техники на фронте работ.
- непосредственное обвалование с уплотнением грунта.

В зависимости от обстановки обвалование производится по всему периметру пролива ли только по направлению пролива. Создаются насыпи из грунта высотой на два - три порядка выше толщины слоя образовавшегося разлива. Выделяется необходимое количество машин (самосвалов) для подвоза грунта от места его забора, экскаватор для загрузки. Места взятия грунта могут быть заранее спланированы, и подготовлены подъездные пути. Заблаговременно может быть оборудован участок специальной дамбы.

Технология локализация разлива засыпкой сыпучими сорбентами

Этот способ особенно распространен при авариях на автомобильном транспорте, когда применить традиционные методы и способы, из-за скоротечности аварии, быстро не представляется возможным.

Для засыпки используются: песок, пористый грунт, шлак, керамзит, снег.

Засыпка начинается с наветренной стороны и ведется от периферии к центру. Толщина насыпного слоя не менее 15 см от зеркала пролива, что соответствует норме расхода 3-4 тонны сорбента на 1 тонну разлитого вещества.

Способы и технологии прекращения истечения нефтепродукта из аварийного оборудования.

Прекращение истечения нефти из аварийного оборудования достигается:

- прикрытием задвижки с отключением поврежденной части технологического оборудования,
- установкой аварийных накладок (бандажей) в местах разгерметизации (пролива) емкостей или трубопроводов.
- установкой заглушек и перекачкой нефти в резервные емкости,
- подчеканкой фланцевых соединений.

Работы выполняются с привлечением ремонтных аварийно-спасательных подразделений. Задачи выполняются во взаимодействии со специалистами аварийных формирований и под руководством специалистов аварийного объекта.

При выходе из строя автоматики работы по перекрытию задвижек выполняются вручную, при этом обязанности личного состава распределяются следующим образом: два человека - закрывают задвижку, один - страхует работающих, один - ведёт наблюдение за обстановкой.

Прекращение течи нефти путем установки накладок (бандажей) применяется для устранения течи из трещин и свищей на технологических сетях. Перед началом установки накладки (бандажа), в первую очередь, необходимо отключить поврежденный участок (снизить давление).

Для выполнения операции по накладке бандажей и накладок на поврежденные емкости (трубопроводы) осуществляется подготовленными подразделениями под руководством специалиста аварийного объекта.

В качестве бандажей и накладок используются табельные средства аварийного объекта, а также подручные средства (брезенты, жечь и т.п.). Накладка закрепляется хомутами или полимерным клейким пластырем.

Непосредственно работа по установке накладки (бандажа) выполняется группой в составе 2-3 человек, из них 1-2 человека устанавливают накладку (бандаж), 1-2 - страхуют и ведут наблюдение.

Установка заглушек применяется для прекращения течи из трубопроводов небольшого диаметра.

В качестве заглушки используются деревянные пробки, крепление которых в трубе производится с помощью упора.

Фланцевые соединения подчеканиваются после установки дополнительной прокладки. Для подчеканки применяется инструмент, не дающий искр при ударе.

После установки и подчеканивания прокладки производится подтяжка соединительных болтов.

Работа выполняется расчетом 1-3 человека (два выполняют подчеканку, один страхует и ведет наблюдение).

2.2.5 Организация материально-технического, инженерного, финансового и других видов обеспечения операций по ЛЧС (Н)

Материально-техническое обеспечение предупреждения и ликвидации чрезвычайных ситуаций - это система взаимосвязанных мероприятий по созданию, хранению, поддержанию в состоянии готовности, использованию и восполнению материальных ресурсов предупреждения и ликвидации ЧС.

В соответствии с Постановлением Правительства Российской Федерации от Ю ноября 1996 г. №1340 «О порядке создания и использования резервов материальных ресурсов для ликвидации Чрезвычайных ситуаций природного и техногенного характера», в целях экстренного привлечения необходимых средств для проведения работ по локализации аварий и ликвидации их последствий на объектах и в Обществе создан необходимый резерв, согласно номенклатуре необходимого инструмента, оборудования и материалов.

Цели инженерного обеспечения:

- своевременное расположение сил в районе объектов;
- беспрепятственное выдвижение сил в районы проведения АСДНР;
- выполнение задач в очагах поражения;
- защита населения, а также сил, привлекаемых для проведения спасательных работ от поражающих факторов ЧС.

Этапы инженерного обеспечения:

- инженерное обеспечение районов, занимаемых перед выполнением задач по ликвидации чрезвычайных ситуаций;
- инженерное обеспечение выдвижения сил в районы выполнения задач;
- инженерное обеспечение действий сил при проведении ЛЧС(Н).

Задачи инженерного обеспечения:

- инженерная разведка объектов (территории) и местности в районе действий;
- устройство и содержание путей движения, подвоза и эвакуации;
- устройство дополнительных проездов, проведение инженерных мероприятий по обеспечению труднопреодолимых участков.

Обеспечение питанием и питьевой водой участников ЛЧС(Н) при проведении АСДНР свыше 6 часов возлагается на Общество или включается в сметы (акты выполненных работ).

Финансирование расходов по созданию, хранению, использованию и восполнению резерва материальных ресурсов для ликвидации чрезвычайных ситуаций осуществляется за счет собственных средств Общества.

Материально-технические для ЛЧС(Н) (их объемы, места складирования) определяются совместным решением администрации района и руководством Общества.

2.2.6 Материалы предварительного планирования боевых действий по тушению возможных пожаров (оперативное планирование тушения пожара)

Возникновение пожара в резервуарах, как показывает практика, начинается либо со взрыва или разгерметизации задвижек, либо с возникновения факельного горения в местах выхода из емкости в атмосферу паров, хранимых в ней горючих жидкостей, или при проведении огневых работ или при изъятии проб с резервуаров.

Данные подраздела представлены в соответствии с Планом локализации и ликвидации аварийных ситуаций и пожаров. Экземпляр № 2 указанного Плана храниться в ПЧ.

Причинами загорания могут явиться:

- открытое пламя при производстве газосварочных работ;
- искры или брызги раскаленного металла, возникающие при производстве электро- и газосварочных работ, а также при резке металла газом или наждачными кругами;
- фрикционные искры, образующиеся при ударах и трении металлических частей друг о друга, образующиеся при ударах и трении алюминия о ржавое железо, которые могут поджигать практически любые горючие смеси, что объясняется образованием при этом термита сгорающего при высокой (3500 °С) температуре;
- разряды статического электричества;
- удары молнии.

При возникновении пожара работники предпринимают все возможные действия по его локализации и ликвидации с использованием первичных средств пожаротушения, а также обеспечивает эвакуацию людей из зоны пожара, оповещение пожарной охраны о возгорании и предпринимает все возможные действия по спасению имущества и материальных ценностей.

Обязанности оператора:

- информирует охрану и до прибытия пожарных машин принимает меры по тушению пожара, защите персонала.
- оповещает руководство Общества и соответствующие службы согласно схеме;
- освобождает территорию от людей и автотранспорта, перекрывает движение автотранспорта по территории;
- осуществляет охрану территории (по возможности), готовит всю документацию и денежные средства к эвакуации в безопасное место;
- периодически регистрирует ход тушения пожара, расход материалов в оперативном журнале ликвидации аварии на территории объектов;
- при сдаче смены делает запись в журнале о случившемся.

Обязанности руководителя работ по ЛРН

Руководитель работ по ЛРН встречает пожарный караул ПЧ, докладывает начальнику караула о причине аварийного разлива и мерах, которые приняты по локализации и ликвидации пожароопасных ситуаций, показывает месторасположения гидрантов, выполняет все указания и распоряжения начальника караула ПЧ.

Оператор (главный инженер или Генеральный директор Общества по прибытию) является ответственным руководителем работ. Он выполняет следующие обязанности:

- оценивает обстановку и принимает неотложные меры по спасению людей;
- организует оцепление опасной зоны;
- выясняет количество и местонахождение людей на территории;
- контролирует действия работников;
- принимает участие в координации действий аварийных служб, скорой помощи;
- докладывает (главный инженер) о ходе работ по локализации и ликвидации аварийной ситуации генеральному директору Общества;

- по окончании работ по ликвидации аварийной ситуации оценивает объемы и дает распоряжение на проведение ремонтно-восстановительных работ;
- проводит разбор причин возникновения аварии, пожара, оценивает действия работников.

Обязанности начальника караула ПЧ

Начальник караула ПЧ руководит тушением пожара до полной его ликвидации. Пожарная безопасность объектов обеспечивается комплексом проектных решений, направленных на предупреждение пожара и взрыва, а также созданием условий, обеспечивающих успешное тушение пожара и эвакуацию людей.

Все технологическое оборудование имеет надлежащую степень огнестойкости в соответствии со СНиП 21-01-97* «Пожарная безопасность зданий и сооружений». Тушение возникшего пожара на объектах предусматривается передвижной пожарной техникой.

Согласно разделу 17.5 «требования к противопожарной защите» ППБ 61-98 предусматривается оснащение объектов первичными средствами пожаротушения.

Площадка налива автоцистерн комплектуется передвижными воздушно-пенным огнетушителем ёмкостью 100 литров марки ОВП-100 и одним передвижным порошковым огнетушителем ёмкостью 50 литров марки ОП-50.

Для ликвидации очагов возгорания имеется запас пенообразователя и воды.

2.2.7 Меры безопасности при проведении работ по ликвидации ЧС (Н)

Работы по ликвидации аварийных разливов нефтепродуктов проводятся в соответствии с требованиями «Правил пожарной безопасности в Российской Федерации» (ППБ-01-03) и другими нормативными документами, регламентирующими вопросы пожарной безопасности при эксплуатации объектов, в которых обращаются воспламеняющиеся вещества, вещества, образующие паро-, газовоздушные взрывопожароопасные смеси.

При проведении работ по ликвидации ЧС осуществляется оцепление зоны ЧС или зоны возможной ЧС, с целью исключения появления на опасной территории посторонних лиц. Оцепление сохраняется до полного устранения последствий чрезвычайной ситуации или угрозы её возникновения. Порядок обеспечения доступа в зону ЧС предусматривается планом ликвидации ЧС.

Борьба с огнем - это задача противопожарных формирований, однако обстановка может потребовать и участия в работе по локализации и ликвидации очагов пожаров других формирований. При этом люди могут получить ожоги различной степени, в течение длительного времени подвергаться раздражающему и удушающему действию дыма. Наиболее опасны: тепловое излучение, заражение воздуха продуктами сгорания (оксидом углерода) и задымление, снижающее видимость до 10 м. Концентрация оксида углерода в воздухе 0,2% и выше - смертельна. Поэтому при выполнении работ в таких условиях личный состав формирований должен иметь соответствующие одежду и снаряжение, а также соблюдать определённые правила техники безопасности.

При необходимости, по согласованию с местными органами самоуправления, на пересечении с дорогами дополнительно устанавливаются дежурные посты. Организуется оцепление вокруг аварийного разлива для недопущения в опасную зону посторонних лиц в целях их безопасности и предотвращения возникновения пожара на месте аварии. Оцепление осуществляется нарядом милиции РОВД и ГИБДД, вызываемым на аварийный объект.

Наиболее эффективным средством тушения пожаров в резервуарах, а также разлившейся нефти является воздушно-механическая пена. При этом у места пожара должен находиться бульдозер для ремонта обвалований или для создания дополнительных валов на случай их растекания.

Первоочередной задачей при тушении пожаров является немедленное оказание помощи людям. Сначала спасают тех, кто находится в местах с высокой температурой и

сильно задымлённых. В случае загорания одежды необходимо быстро сбить пламя и прекратить доступ воздуха к горящему месту. Надо обязательно вести непрерывное наблюдение за изменением пожарной обстановки, чтобы не допустить окружения огнём - работающих, быть готовым оказать первую медицинскую помощь пострадавшим.

При выполнении спасательных работ в условиях плохой видимости и ночью необходимо организовать освещение участков территории, отдельных объектов спасательных работ, а также магистральных и подъездных путей, по которым будет осуществляться движение людей и техники.

Безопасность труда

Персонал, выполняющий работы по ЛРН, должен быть проинструктирован о безопасных методах и приемах выполнения работ, а также уметь оказывать первую медицинскую помощь.

Все участники работ обеспечиваются спецодеждой, соответствующей сезону и конкретным видам работ, и необходимыми средствами индивидуальной защиты.

Применение сорбентов, растворителей, моющих средств осуществляется в соответствии с инструкциями по их применению.

2.2.8 Организация мониторинга обстановки и окружающей среды, порядок уточнения обстановки в зоне ЧС (Н)

В ходе осуществления мероприятий по локализации и ликвидации разлива нефти и сопровождающего его пожара разлития, ведется постоянное наблюдение за обстановкой, складывающейся в зоне ЧС.

Мониторинг окружающей обстановки позволит:

- координировать работу всех служб, участвующих в ликвидации ЧС;
- своевременно уточнить количество сил и средств для проведения необходимых работ для локализации и ликвидации ЧС;
- установить возможность возгорания оборудования, зданий и сооружений, находящихся в зоне действия поражающих факторов.

Состояние окружающей природной среды на территории и на прилегающей к ней территории до прибытия АСФ(Н) контролируется работниками.

После прибытия АСФ(Н), мониторинг обстановки окружающей среды возлагается на них.

Для уточнения перечня загрязняющих веществ, проводится лабораторный контроль, при котором производится идентификация загрязняющих веществ и количественный химический анализ отобранных проб.

Отбор проб объектов окружающей среды осуществляется по соответствующим нормативным документам и сопровождается заполнением актов отбора проб. Выполнение качественного и количественного химического анализа производится по методикам выполнения измерений, утвержденным природоохранными органами (МПР России, Минздравом России или Росгидрометом России).

В результате лабораторного контроля должна быть четко определена зона загрязнения (до фонового уровня), и установлен перечень загрязняющих веществ.

Данные измерений в районе аварии и лабораторных исследований заносятся в Оперативный журнал ликвидации аварии.

2.2.9 Документирование и порядок учета затрат на ЛЧС (Н)

После проведения всех необходимых операций по локализации и ликвидации ЧС, возникшей в результате аварийного разлива нефти, проводится расследование её возникновения. Целями расследования являются:

- установление факта аварии и величины вредного воздействия на окружающую природную среду;

- определение ответственных лиц, виновных в совершении экологического правонарушения, и применение к ним соответствующих санкций;
- повышение эффективности взаимодействия с природоохранными и иными органами государственной власти;
- обеспечение эффективной правовой защиты интересов Общества.

С целью документирования и учета затрат на ликвидацию ЧС составляется

- акт технического расследования аварии по форме, определенной постановлением Федерального горного и промышленного надзора России от 8 июня 1999 г. № 40 «Об утверждении Положения о порядке технического расследования причин аварий на опасных производственных объектах» (РД 03-293-99).

Отчет о проведении операции по ликвидации разлива нефти в соответствии с Постановлением Правительства Российской Федерации от 15.04.2002 г. № 240 «О порядке организации мероприятий по предупреждению и ликвидации разливов нефти и нефтепродуктов на территории Российской Федерации». Указанный Отчет с приложениями к нему необходимых планов (схем), расчетов; графиков, др. справочных материалов храниться в соответствующих комиссиях по ЧС не менее пяти лет.

Сметный локальный расчет затрат по аварийно-восстановительным работам, поврежденного (разрушенного) в результате чрезвычайной ситуации (далее - сметный расчет) объекта составляется на каждый поврежденный объект и подписывается исполнителем (сметчиком), составившим сметный расчет с расшифровкой подписи, специалистом (производителем) соответствующего профиля с расшифровкой подписи, руководителем организации с расшифровкой подписи, желательно представителем Регионального центра по ценообразованию в строительстве (РЦЦС) и заверяется печатями.

Номер сметного расчета должен соответствовать номеру акта, в строке «основание» должен указываться номер акта обследования объекта, В названии сметного расчета указывается наименование работ и чрезвычайная ситуация, под воздействием которой произошло повреждение (разрушение) данного объекта, а также дата, когда произошла эта чрезвычайная ситуация, а также указывается юридический адрес данного объекта (наименование населенного пункта, наименование улицы, номер жилого дома, здания), при этом сокращения в наименованиях не допускаются.

Наименование объекта, юридический адрес объекта, проставленные в сметном расчете, должны соответствовать наименованию данного объекта и его юридическому адресу в акте.

Следует помнить, что исправления и замазывания в сметных расчетах не допускаются. Сметные расчеты составляются в соответствии с требованиями «Методических указаний I по определению сметной стоимости строительной продукции на территории Российской Федерации» (МДС 81-91) базисно - индексным методом расчета, с учетом технологических процессов производства работ.

3 Ликвидация последствий ЧС (Н)

3.1 Ликвидация загрязнений территорий и водных объектов

Принципиальная технологическая схема очистки объектов от загрязнений нефтью включает в себя следующие этапы:

Обследование загрязненной нефтью территории:

- инженерно-геологические показатели грунта, почвы;
- качественные и количественные показатели загрязнений нефтью;
- микробиологические и агрохимические показатели очищаемого грунта, почвы, воды;
- выбор технологической схемы очистки.

Очистка территории от загрязнений нефти:

- механическими методами (выемка загрязненного нефтью грунта, откачка свободной нефти, изъятие растительности, размещение на рекультивационных площадках, строительство рекультивационных площадок);
- сорбционными методами (сбор нефти с поверхности почвы и грунта, снежного покрова);
- биологическими методами (обработка биопрепаратами разного целевого назначения в сочетании с агротехническими мероприятиями (минеральные соли, полив, рыхление).

3.1.1 Материально-техническое обеспечение

Материально-техническое обеспечение работ по ликвидации загрязнений территорий в районе объектов осуществляется за счет финансовых средств Общества, в строгом соответствии с Федеральным Законом. № 68-ФЗ утв. 21.12.94 г «О защите населения и территорий от чрезвычайных ситуаций природного и техногенного характера».

Ежегодно, в годовой смете расходов Обществом закладывается резервная сумма на финансовое обеспечение мероприятий, направленных на предупреждение и ликвидацию ЧС техногенного и природного характера.

Резервная сумма включает в себя следующие основные расходы:

- горюче-смазочных материалов для привлекаемой техники;
- восстановление поврежденных коммуникаций и сооружений;
- ремонт поврежденного технологического оборудования;
- рекультивация грунта промышленной территории;
- выплаты участникам ликвидации аварийного разлива.

3.1.2 Технологии и способы сбора разлитой нефти (нефтепродуктов) и порядок их применения

На первоначальной стадии Плана ЛРН выполняются следующие процедуры:

- всегда осуществлять подход к разливу с наветренной стороны;
- избегать прямых или опосредованных контактов с разлитым веществом;
- удалить все потенциальные источники возгорания;
- отключить все электрооборудование;
- ограничить доступ в зону разлива и предоставлять его лишь тем, кто непосредственно участвует в деятельности по ЛРН;
- персонал, участвующий в ЛРН, обеспечивается средствами индивидуальной защиты (СИЗ).

Средства индивидуальной защиты (СИЗ) требуются для выполнения конкретных действий по ликвидации аварий должны соответствовать ГОСТ 12.4.011-89. Некоторые

элементы СИЗ являются обязательными, другие - необязательны. Ответственный за технику безопасности главный инженер информирует о требованиях к СИЗ.

Основным способом сбора разлитой нефти с земной поверхности является механический сбор с помощью сборщиков нефтепродуктов различной конструкции (агрегаты для сбора разлитых нефтепродуктов, насосные установки и агрегаты и др.).

Сгребание загрязненного слоя осуществляется бульдозерами, экскаваторами, машинами и тракторами, оборудованными танками для сбора нефтепродуктов.

После предотвращения растекания нефти аварийная бригада с помощью технических средств, в которые входят инструменты (лопаты, носилки, топоры) и материалы (песок, сорбенты, доски), выбирает загрязненный грунт, производит доочистку участка вручную и вывозит грунт на согласованную с контролирующими органами площадку рекультивации для дальнейшей биообработки.

При попадании разлившихся нефтепродуктов в водоемы естественного и искусственного происхождения, ее сбор осуществляется механическими и химическими способами (реагентами).

При принятии решения по способам очистки почвы от загрязнения нефти необходимо руководствоваться принципом Чистой Экологической Выгоды, то есть выбирать методы, может быть менее экономичные, но более щадящие для окружающей среды.

Рекомендуемые технологии сбора разлитого нефтепродукта представлены в Приложении Т.

3.1.3 Организация временного хранения собранной нефти и отходов, технологии и способы их утилизации

В ходе работ по ликвидации аварийных разливов нефти будут образовываться жидкие и твердые отходы. Кроме того, отходы, полученные в ходе ЛРН, разделяются на загрязненные нефтью и не загрязненные.

Работы по ликвидации аварий должны быть организованы таким образом, чтобы количество отходов было сведено до минимума. Все отходы должны быть складированы, обработаны (переработаны) и утилизированы.

Твердые отходы, содержащие нефть, включают в себя:

- загрязненный нефтью грунт;
- природные и синтетические сорбционные материалы;
- загрязненная нефтью защитная одежда и другие материалы, которые не могут быть
- очищены и использованы повторно.

Кроме того, в местах работ может образовываться незагрязненный нефтью мусор, который также необходимо собрать и, что важно, отделить от загрязненных нефтепродуктом отходов.

Места и способы утилизации отходов

Отходы, образующиеся при аварийном разливе на территории объектов, содержащие нефть, утилизируются специализированным предприятием, которое имеет лицензию на данный вид деятельности.

Сроки выполнения работ определяются в соответствии с договором на решение экологических проблем посредством организации системы переработки и утилизации вторичных отходов.

3.1.4 Технологии и способы реабилитации загрязненных территорий

Земли, являющиеся источником отрицательного воздействия на окружающую среду, в связи с нарушением почвенного покрова, считаются нарушенными землями и подлежат рекультивации. Рекультивация заключается в восстановлении нарушенных земель для определенного целевого использования. Рекультивация загрязненных земель, требующих восстановления, осуществляется последовательно в два этапа: технический и биологический.

При реабилитации загрязненных территорий промышленного объекта технический этап будет заключаться в восстановлении техногенного рельефа участка, в биологическом этапе восстановления плодородия почв нет необходимости.

При проведении технического этапа рекультивации земель должны быть выполнены следующие основные работы:

- освобождение загрязненной поверхности от производственных конструкций и строительного мусора с последующим их захоронением или организованным складированием;
- обустройство подъездных путей к рекультивированным участкам; сбор и транспортирование загрязненного грунта с последующей утилизацией;
- грубая и чистовая планировка поверхности; выполаживание откосов (уменьшение углов откосов отвалов);
- нанесение почв на рекультивируемые земли;
- проведение других работ, создающих необходимые условия для дальнейшего использования реабилитационных земель по целевому назначению.

Рекультивация загрязненного участка в зоне ответственности будет заключаться в следующем:

- обустройство подъездных путей к рекультивированным участкам; снятие верхнего загрязненного слоя земли с помощью землеройной техники (если небольшое количество нефти, то сбор проводится ручным способом, оговоренным ранее);
- сбор и транспортирование загрязненного грунта с последующей утилизацией;
- грубая и чистовая планировка поверхности; нанесение чистого слоя почв на рекультивируемые земли;
- проведение других работ, создающих необходимые условия для дальнейшего использования реабилитационных земель по целевому назначению.

Для проведения работ по реабилитации территорий объектов, Общество не располагает достаточным количеством собственных сил и средств. Данные работы возможны с привлечением специализированных организаций на договорных условиях.

3.2 Восстановительные мероприятия

3.2.1 Порядок обеспечения доступа в зону ЧС (Н)

С началом аварии устанавливается ограниченный порядок доступа в район аварии лиц и техники, не участвующих в ее ликвидации.

По мере проведения мероприятий по ликвидации аварии и связанных с ней последствий, руководителем работ уточняется порядок доступа обслуживающего персонала к установкам, устройствам и аппаратуре объекта для проведения восстановительных работ на поврежденном оборудовании.

Организуется охрана материальных средств имущества объекта.

Первая медицинская помощь пострадавшим при проведении работ по ЛРН осуществляется путем само- и взаимопомощи (личный состав оснащен противогазами, медицинскими аптечками).

Обслуживающий персонал обучен методам оказания первой медицинской помощи:

- необходимым мерам по обработке ран и ожогов от заражения;
- методам остановки пульсирующего кровотечения;
- умению обеспечить неподвижность поврежденных костей при переломах и вывихах;
- приемам искусственного дыхания.

Медицинская и врачебная помощь в случае чрезвычайных ситуаций будет оказываться медицинским персоналом скорой медицинской помощи. Расчетное время прибытия к месту чрезвычайной ситуации 30 мин.

3.2.2 Типовой ситуационный календарный план проведения работ по восстановлению работоспособности поврежденных элементов

Предварительные мероприятия (первые 5 минут с момента обнаружения аварии):

- оповещение и сбор персонала;
- принятие экстренных мер по защите людей и территорий;
- прогноз обстановки и выработка предварительного решения по ликвидации ЧС;
- организация ограждения участка ЧС;
- организация взаимодействия с органами управления МЧС, МВД.

Принятие экстренных мер по локализации аварии силами дежурной смены персонала (первые 10 минут с момента обнаружения аварии):

- перекрывание источника поступления нефти;
- опорожнение аварийной ёмкости засчёт перекачки её содержимого в другие ёмкости;
- организация аварийно - спасательных работ.

Календарный план проведения работ по восстановлению работоспособности поврежденных элементов объектов (Приложение Ж).

Работы по тушению пожара:

- организация работ по тушению пожара силами дежурной смены (от 0 до 10...12 минут с момента начала пожара);
- организация работ по тушению пожара силами пожарных частей (от 0 до 10 ...12 минут с момента начала пожара).

Весь комплекс работ по локализации разлива нефти проводятся в течение шести часов с момента обнаружения аварии.

Создание комиссии по расследованию причин аварии и определения размеров нанесённого ущерба (6... 14 часов после ликвидации аварии). Составление отчёта о проведении оперативных мероприятий по ликвидации разлива (2...3 суток).

Формы отчетных документов приведены в Приложении С.

3.2.3 Организация приведения в готовность к использованию специальных технических средств и пополнение запасов финансовых и материальных ресурсов

Приведение в готовность техники и специальных технических средств производится при получении сигнала о возникновении ЧС(Н) по распоряжению ответственного руководителя работ или лица его заменяющего.

С окончанием работ по ликвидации аварийной ситуации и её последствий осуществляется приведение в готовность к дальнейшему использованию специальных технических средств и пополнение запасов финансовых и материальных ресурсов.

В соответствии с Постановлением Правительства Российской Федерации от 10.11.1996 г. № 1340 определен порядок создания и использования резервов материальных ресурсов для ликвидации чрезвычайных ситуаций природного и техногенного характера.

Ответственным за пополнение и проведения контроля за поддержанием в постоянной готовности средств для ликвидации небольших разливов нефтепродуктов и средств первичного пожаротушения является главный инженер.

Резервы материальных ресурсов, созданные заблаговременно, своевременно пополняются после ликвидации чрезвычайных ситуаций в целях экстренного привлечения необходимых средств в случае повторной необходимости и включают:

- средства связи;
- строительные материалы;
- медицинское имущество и медикаменты;
- средства индивидуальной защиты;

– др. материальные ресурсы.

Резервы материальных ресурсов для ликвидации чрезвычайных ситуаций создаются, исходя из прогнозируемых видов и масштабов чрезвычайных ситуаций, предполагаемого объема работ по их ликвидации, а также максимально возможного использования имеющихся сил и средств для ликвидации чрезвычайных ситуаций.

Финансирование расходов по созданию, хранению, использованию и восполнению объектовых резервов материальных ресурсов для ликвидации чрезвычайных ситуаций осуществляется за счет собственных средств Общества.

Приложение А

Основные термины и определения

Аварийно-спасательное формирование для ликвидации разливов нефти и нефтепродуктов (АСФ(Н)) - формирование (подразделение) для ликвидации разливов нефти и нефтепродуктов, созданное в Организации, состоящее из подразделений спасателей, аттестованное в соответствии с законодательством Российской Федерации и оснащенное специальными техническими средствами, оборудованием, снаряжением и материалами, либо профессиональное аварийно-спасательное формирование (служба), выполняющее работы по ликвидации разливов нефти и нефтепродуктов на основании договора, имеющее соответствующие лицензии и (или) аттестованное в установленном порядке [ПП-240; приказ МЧС России № 621].

Авария - разрушение сооружений и (или) технических устройств, применяемых на опасном производственном объекте, неконтролируемые взрыв и (или) выброс опасных веществ [ФЗ-116].

Безопасность населения в чрезвычайных ситуациях (безопасность населения в ЧС) - состояние защищенности жизни и здоровья людей, их имущества и среды обитания человека от опасностей в чрезвычайных ситуациях [ГОСТ Р 22.0.02-2016].

Водоохранная зона - территория, примыкающая к акваториям рек, озер, водохранилищ и других поверхностных водных объектов, на которой устанавливается специальный режим хозяйственной и иных видов деятельности с целью предотвращения загрязнения, засорения, заиления и истощения водных объектов, а также сохранения среды обитания объектов животного и растительного мира [ПП № 1404].

Дежурно-диспетчерская служба (ДДС) - дежурный или диспетчерский орган городской службы, входящей в местную подсистему РСЧС и имеющей силы и средства постоянной готовности к действиям в ЧС [ГОСТ Р 22.7.01-2016].

Единая государственная система предупреждения и ликвидации чрезвычайных ситуаций (РСЧС) - объединение органов управления, сил и средств федеральных органов исполнительной власти, органов исполнительной власти субъектов Российской Федерации, органов местного самоуправления и организаций, в полномочия которых входит решение вопросов по защите населения и территорий (акваторий) от чрезвычайных ситуаций. РСЧС имеет пять уровней: федеральный, региональный, территориальный, местный и объектовый [ГОСТ Р 22.0.02-2016].

Единая дежурно-диспетчерская служба города (ЕДДС) - орган повседневного управления местной (городской) подсистемы РСЧС, предназначенный для координации действий дежурных и диспетчерских (дежурно-диспетчерских) служб города и создаваемый при органе управления ГОЧС [ГОСТ Р 22.7.01-2016].

Защита населения в чрезвычайных ситуациях - совокупность взаимосвязанных по времени, ресурсам и месту проведения мероприятий РСЧС, направленных на предотвращение или предельное снижение потерь населения и угрозы его жизни и здоровью от поражающих факторов и воздействий источников чрезвычайной ситуации [ГОСТ Р 22.0.02-2016].

Защитное сооружение - инженерное сооружение, предназначенное для укрытия людей, техники и имущества от опасностей, возникающих в результате последствий аварий или катастроф на потенциально опасных объектах, либо стихийных бедствий [ГОСТ Р 22.0.02-2016].

Зона вероятной чрезвычайной ситуации - территория или акватория, на которой существует либо не исключена опасность возникновения чрезвычайной ситуации [ГОСТ Р 22.0.02-2016].

Зона чрезвычайной ситуации - территория или акватория, на которой сложилась чрезвычайная ситуация [ГОСТ Р 22.0.02-2016].

Инцидент - отказ или повреждение технических устройств, применяемых на опасном производственном объекте, отклонение от режима технологического процесса, нарушение положений ФЗ «О промышленной безопасности опасных производственных объектов», других Федеральных законов и иных нормативных правовых актов Российской Федерации, а также нормативных технических документов, устанавливающих правила ведения работ на опасном производственном объекте [ФЗ-116].

Комиссия по чрезвычайным ситуациям - функциональная структура органа исполнительной власти субъекта Российской Федерации и органа местного самоуправления, а также органа управления объектом народного хозяйства, осуществляющая в пределах своей компетенции руководство соответствующей подсистемой или звеном РСЧС либо проведением всех видов работ по предотвращению возникновения чрезвычайных ситуаций и их ликвидации. Выделяют следующие виды комиссий: территориальные, ведомственные и объектовые [ГОСТ Р 22.0.02-2016].

Легковоспламеняющиеся жидкости (ЛВЖ) - жидкости, давление паров которых при температуре +50 °С составляет не более 300 кПа (3 бара), а температура вспышки - не более 100 °С [ГОСТ 19433-88].

Ликвидация последствий разлива нефти и нефтепродуктов - действия, обеспечивающие восстановление аварийного объекта и объектов жизнеобеспечения населения до рабочего состояния; восстановление окружающей природной среды до состояния, исключающего неблагоприятное воздействие на здоровье граждан, животный и растительный мир [ПП - 240].

Ликвидация разлива нефти и нефтепродуктов - действия, обеспечивающие сбор и утилизацию разлившейся нефти [ПП - 240].

Локализация разлива - действия, обеспечивающие предотвращение дальнейшего растекания нефти по земле и/или водной поверхности. Мероприятия по локализации считаются завершенными после прекращения сброса нефти [ПП - 240].

Меры пожарной безопасности - действия по обеспечению пожарной безопасности, в том числе по выполнению требований пожарной безопасности [ФЗ-69].

Нарушение земель - механическое разрушение почвенного покрова, обусловленное открытыми и закрытыми разработками полезных ископаемых и торфа; строительными и геологоразведочными работами и др. К нарушенным землям относятся все земли со снятым или перекрытым гумусовым горизонтом и непригодные для использования без предварительного восстановления плодородия, т.е. земли, утратившие в связи с их нарушением первоначальную ценность [ГОСТ 17.5.1.01-83].

Нефть - любая стойкая углеводородная минеральная нефть, в частности сырая нефть, мазут, тяжелое дизельное топливо и смазочное масло [приказ МЧС России № 621].

Обеспечение пожарной безопасности - принятие и соблюдение нормативных правовых актов, правил и требований пожарной безопасности, а также проведение противопожарных мероприятий [ГОСТ Р 22.0.05-94].

Объект жизнеобеспечения - совокупность жизненно важных материальных, финансовых средств и услуг, сгруппированных по функциональному назначению и используемых для удовлетворения жизненно необходимых потребностей населения (например, в виде продуктов питания, жилья, предметов первой необходимости, а также в медицинском, санитарно-эпидемиологическом, информационном, транспортном, коммунально-бытовом обеспечении и другие) [РД 78.36.003-2002].

Объект повышенной опасности - объект, на котором используют, производят, перерабатывают, хранят или транспортируют радиоактивные, взрыво-, пожароопасные, опасные химические и биологические вещества, создающие реальную угрозу возникновения источника чрезвычайной ситуации [РД 78.36.003-2002].

Окружающая среда - совокупность компонентов природной среды, природных и природно-антропогенных объектов, а также антропогенных объектов [ФЗ-7].

Организация - организация, имеющая опасные производственные объекты, осуществляющая разведку месторождений, добычу нефти, а также переработку, транспортировку и хранение нефти и нефтепродуктов [ПП-240, 360].

Особо важный объект - объект, значимость которого определяется органами государственной власти Российской Федерации или местного самоуправления с целью определения мер по защите интересов государства, юридических и физических лиц от преступных посягательств и предотвращения ущерба, который может быть нанесен природе и обществу, а также от возникновения чрезвычайной ситуации [РД 78.36.003-2002].

Повреждение - нарушение исправного состояния при сохранении работоспособности [РД 153-39.4-058-00].

Пожар - неконтролируемое горение, причиняющее материальный ущерб, вред жизни и здоровью граждан, интересам общества и государства [ФЗ-69].

Пожарная безопасность - состояние защищенности населения, объектов народного хозяйства и иного назначения, а также окружающей природной среды от опасных факторов и воздействий пожара [ГОСТ Р 22.0.05-94].

Поражающее воздействие источника чрезвычайной ситуации - негативное влияние одного или совокупности поражающих факторов источника чрезвычайной ситуации на жизнь и здоровье людей, сельскохозяйственных животных и растения, объекты народного хозяйства и окружающую природную среду [ГОСТ Р 22.0.02-2016].

Потенциально опасный объект - объект, на котором используют, производят, перерабатывают, хранят или транспортируют радиоактивные, пожаровзрывоопасные, опасные химические и биологические вещества, создающие реальную угрозу возникновения источника чрезвычайной ситуации [ГОСТ Р 22.0.02-2016; приказ МЧС России № 105].

Природная среда - совокупность компонентов природной среды, природных и природно-антропогенных объектов [ФЗ-7].

Прогнозирование чрезвычайных ситуаций - опережающее отражение вероятности возникновения и развития чрезвычайной ситуации на основе анализа возможных причин ее возникновения, ее источника в прошлом и настоящем. Может носить долгосрочный, краткосрочный или оперативный характер [ГОСТ Р 22.1.02-95].

Разлив нефти и нефтепродуктов - любой сброс и поступление нефти и нефтепродуктов, произошедший как в результате аварии, опасного природного явления, катастрофы стихийного или иного бедствия, так и при транспортировке нефти и нефтепродуктов, при строительстве или эксплуатации объекта, а также в процессе производства ремонтных работ.

Резервуарный парк - группа (группы) резервуаров, предназначенных для приема, хранения и выдачи нефтепродуктов и размещенных на территории, ограниченной по периметру обвалованием или ограждающей стенкой при наземных резервуарах, противопожарными проездами - при подземных резервуарах и резервуарах, установленных в котлованах и выемках [ВППБ-01-03-96].

Рекультивация земель - комплекс работ, направленных на восстановление продуктивности и народнохозяйственной ценности нарушенных и загрязненных земель, а также на улучшение условий окружающей среды [ФЗ-27].

Сорбенты - жидкие или твердые вещества, применяемые для поглощения из окружающей среды жидких, газообразных, парообразных или растворенных в воде продуктов [РД 153-39.4-073-01].

Спасатель - гражданин, подготовленный и аттестованный на проведение аварийно-спасательных работ [ГОСТ Р 22.0.02-2016].

Технологическая система - комплекс оборудования, специально сконструированный, смонтированный и используемый для приема, хранения и выдачи топлива [НПБ 111-98*].

Ущерб экологический - ущерб, нанесенный окружающей природной среде [ГОСТ Р 22.0.11-99].

Ущерб экономический - материальные потери и затраты, связанные с повреждениями (разрушениями) объектов производственной сферы экономики, ее инфраструктуры и нарушениями производственно-кооперационных связей [ГОСТ Р 22.0.11-99].

Чрезвычайная ситуация (ЧС) - обстановка на определенной территории или воднории, сложившаяся в результате аварии, опасного природного явления, катастрофы, стихийного или иного бедствия, которые могут повлечь или повлекли за собой человеческие жертвы, ущерб здоровью людей или окружающей природной среде, значительные материальные потери и нарушение условий жизнедеятельности людей [ФЗ-68].

Примечание: согласно постановлению Правительства Российской Федерации от 21 мая 2007 г. № 304 "О классификации чрезвычайных ситуаций природного и техногенного характера" чрезвычайные ситуации природного и техногенного характера подразделяются на локальные, муниципальные, межмуниципальные, региональные, межрегиональные и федеральные.

Чрезвычайная ситуация, обусловленная разливом нефти и нефтепродуктов (ЧС(Н)) - обстановка на определенной территории, сложившаяся в результате разлива нефти.

Экстренная медицинская помощь в чрезвычайной ситуации - комплекс экстренных лечебно-диагностических, санитарно-эпидемиологических, лечебно-эвакуационных и лечебных мероприятий, осуществляемых в кратчайшие сроки при угрожающих жизни и здоровью пораженных состояниях, травмах и внезапных заболеваниях людей в зоне чрезвычайной ситуации [ГОСТ Р 22.0.02-2016]

Приложение Б

Перечень принятых сокращений

АВР	- аварийно-восстановительные работы
АРН	- аварийный разлив нефти
АСУ	- автоматизированные системы управления
АСФ	- аварийно-спасательные формирования
ЕДДС	- единая дежурная диспетчерская служба
Зона ответственности	- зона, в которой ООО «Ульяновскнефтегаз» отвечает
ООО «Ульяновскнефтегаз»	за ликвидации аварийного разлива нефти
КИП	- контрольно-измерительные приборы
КЧС и ПБ	- комиссия по предупреждению и ликвидации чрезвычайных ситуаций и пожарной безопасности
ЛАРН	- ликвидация аварийных разливов нефти
ЛЧС(Н)	- ликвидация чрезвычайной ситуации обусловленной нефтеразливом
МН	- магистральный нефтепровод
МЧС РФ	- Министерство Российской Федерации по делам гражданской обороны, чрезвычайным ситуациям и ликвидации последствий стихийных бедствий
ПБ	- пожарная безопасность
ПДК	- предельно-допустимая концентрация
План	- план по предупреждению и ликвидации аварийного разлива нефти на ООО «Ульяновскнефтегаз»
ПЛРН	- план ликвидации разлива нефти
РСЧС	- Единая государственная система предупреждения и ликвидации чрезвычайных ситуаций
СИЗ	- средства индивидуальной защиты
СНиП	- строительные нормы и правила
ТБ	- техника безопасности
ЧС(Н)	- чрезвычайная ситуация, обусловленная разливом нефти
АВР	- аварийно-восстановительные работы
АРН	- аварийный разлив нефти

Приложение В

ПЕРЕЧЕНЬ

литературы, нормативно-технических документов, использованных при разработке Плана ЛРН

1. Закон РФ. О защите населения и территорий от чрезвычайных ситуаций природного и техногенного характера. Утв. 21.12.94 г. № 68-ФЗ
2. Закон РФ. О пожарной безопасности. Утв. 21.12.94 г. № 69-ФЗ
3. Закон РФ. О промышленной безопасности опасных производственных объектов. Утв. 21.07.97 г. № 116-ФЗ
4. Закон РФ. Об охране окружающей среды. Утв. 10.01.2002 г. № 7-ФЗ
5. Постановление Правительства РФ. О единой государственной системе предупреждения и ликвидации чрезвычайных ситуаций. № 794 от 30.12.03 г.
6. Постановление Правительства РФ. О порядке организации мероприятий по предупреждению и ликвидации разливов нефти и нефтепродуктов на территории РФ. № 240 от 12.09.12 г.
7. Постановление Правительства РФ. О неотложных мерах по предупреждению и ликвидации аварийных разливов нефти и нефтепродуктов. № 613 от 21.08.2000 г. с изменениями на 15.04.02 г.
8. Постановление Правительства РФ. О противопожарном режиме. № 390 от 25.04.12 г.
9. Приказ МЧС России, Мининформсвязи России. Об утверждении положения о системах оповещения населения № 422/90/376 от 25.07.06 г.
10. Приказ МЧС России. Об утверждении Правил разработки и согласования планов по предупреждению и ликвидации разливов нефти и нефтепродуктов на территории РФ от 28.12.04 г. № 621.
11. Приказ Министерства природных ресурсов РФ. Об утверждении указаний по определению нижнего уровня разлива нефти и нефтепродуктов для отнесения аварийного разлива к чрезвычайной ситуации. №156 от 3.03.03 г.
12. Пособие по оценке опасности, связанной с возможными авариями при производстве, хранении, использовании и транспортировке больших количеств пожароопасных, взрывоопасных и токсичных веществ. Одобрено Управлением экологических нормативов и методического обеспечения Государственной экологической экспертизы (письмо №10-8-7 от 31.01.92г.)
13. Приказ МЧС России от 10 июля 2009 г. №404 «Об утверждении методики определения расчётных величин пожарного риска на производственных объектах» с изменениями на 14 декабря 2010 года
14. Безопасность России. Правовые, социально-экономические и научно-технические аспекты. Безопасность трубопроводного транспорта. – М.:МГФ «Знание», 2002.
15. Анализ причин и последствий пожаров в резервуарных парках ТЭК и мер по их устранению. В кн.: Безопасность в нефтегазовом комплексе. Материалы конференции. Сучков В.П., Ралюк В.В. - М.: 27.04.2000год.
16. Справочник «Опасные вещества. Идентификационные, физико-химические, токсикологические, пожароопасные и другие характеристики», г. Воронеж, 2003 г.;
17. Официальный сайт Федеральной службы государственной статистики РФ [<http://www.gks.ru/>].
18. Официальный сайт Министерства РФ по делам гражданской обороны, чрезвычайным ситуациям и ликвидации последствий стихийных бедствий [<http://www.mchs.gov.ru/>].

Приложение Г

Схема расположения опасных производственных объектов с границами зон повышенного риска и районов приоритетной защиты

Схема расположения опасных производственных объектов ООО «Ульяновскнефтегаз» с границами зон повышенного риска и районов приоритетной защиты представлена на рисунке (Рисунок Г.1).



Рисунок Г.1 - Схема расположения опасных производственных объектов Ружевского месторождения ООО «УЛЬЯНОВСКНЕФТЕГАЗ»

Приложение Д

Свойства нефти и оценка риска возникновения ЧС(Н)

Характеристика опасных веществ, обращающихся в технологическом процессе, приведена в таблице (Таблица Д.1).

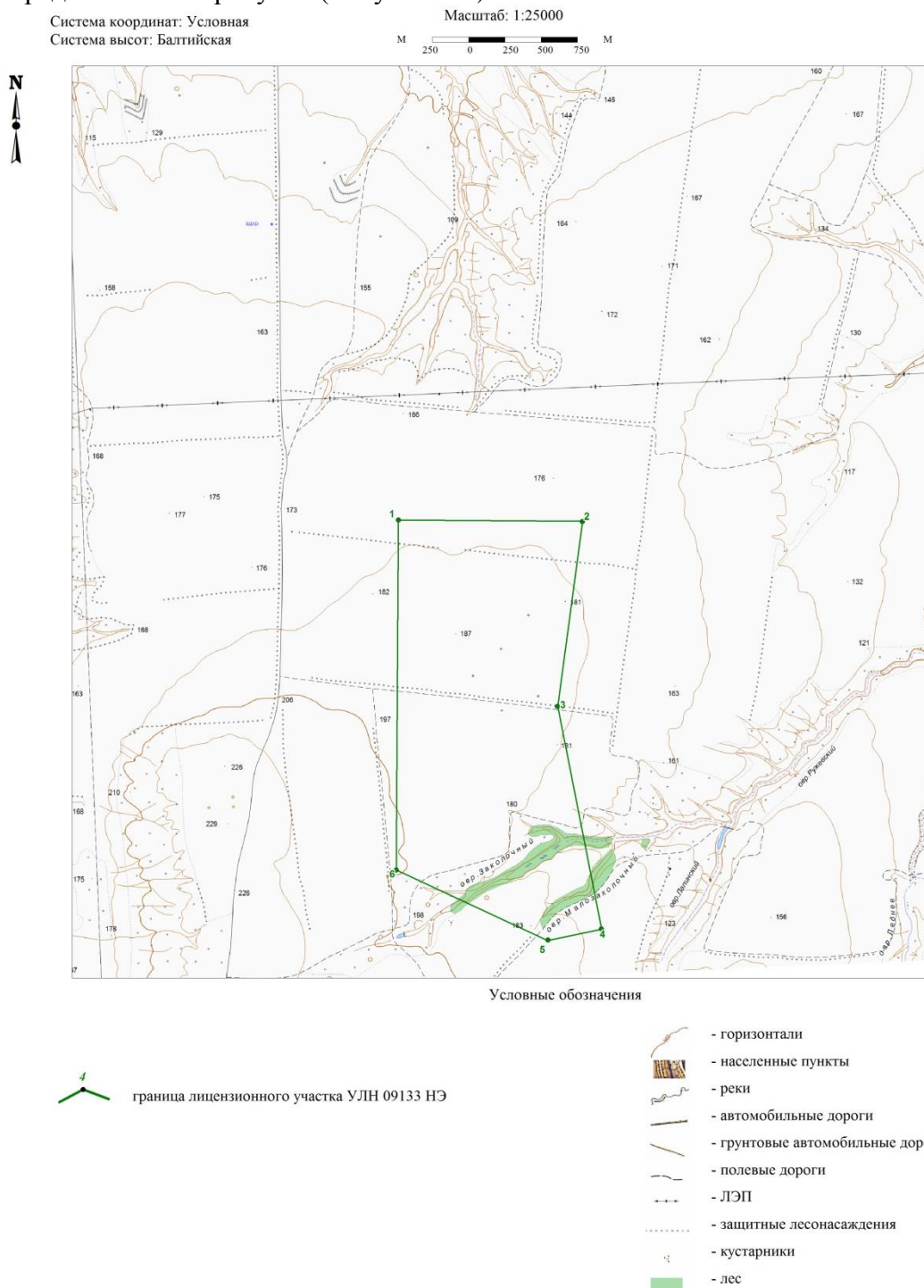
Таблица Д.1 – Характеристика опасного вещества – нефти

Наименование параметра	Параметр			Источник информации
1. Название вещества	Сырая нефть			
1.1. Химическое				
1.2. Торговое	Нефть сырая необработанная			
2. Формула	-			
2.1. Эмпирическая	Смесь углеводородов			1
2.2. Структурная	-			
3. Состав, % мольн	При однократном разгазировании		Пластовая нефть	2
	выделившийся газ	нефть		
Сероводород	2,58	0,07	0,31	
Углекислый газ	1,78	-	0,17	
Азот	29,77	-	2,75	
Метан	31,93	0,14	3,08	
Этан	12,36	0,37	1,49	
Пропан	5,79	0,45	0,95	
Изобутан	3,90	0,62	0,93	
Н-Бутан	5,99	1,72	2,13	
Изопентан	3,22	2,20	2,30	
Н-пентан	0,92	0,94	0,95	
Гексан	1,33	5,85	5,44	
Гептан	0,21	4,49	4,09	
Октан	-	-	-	
Остаток (C ₉₊ высшие)	0,02	83,15	75,39	
Обводненность, % масс	-	18,05	17,99	2
4. Общие данные:				
4.1. Молекулярный вес	25,21÷27,86	246,57	244,99	2
4.2. Температура	-	20		3

Наименование параметра	Параметр			Источник информации
начала кипения при давлении 101 кПа, °С				
4.3. Плотность при 20 °С, кг/см ²	1,329	876,7	855,4	2
4.4 Вязкость при 20 °С, сСт	8,86÷9,65	25,8	-	2
4.5. Вязкость при рабочей температуре, сСт	-	34,69	34,25÷49,5	2
5. Данные о взрывоопасности				
5.1. Температура вспышки, °С	-	Не более 28 – нефть		1, 3
5.2. Температура самовоспламенения, °С	535 (по метану)	250 – нефть		1, 3
5.3. Пределы взрываемости	5,28÷14,1 (по метану)	1,24÷7,5 (по гексану)		3, 4
6. Данные о токсической опасности, % объемные				
6.1. ПДК в воздухе рабочей зоны мг/м ³	300 (по метану)	300 – нефть 3 – сероводород		1, 4
6.2. ПДК в атмосферном воздухе, мг/м ³	-	0,008 – сероводород		4
6.3. Летальная токсодоза, LCt_{50}	-	-		
6.4. Пороговая токсодоза, PCt_{50}	-	-		
6.5. Порог восприятия обонянием, мг/м ³	-	1,4÷2,3 - сероводород		
6.6. Нет последствий после пребывания в течение 1 часа	Нахождение человека в атмосфере, содержащей 90-100 мг/м ³ сероводорода, в течение 1 ч вызывает головную боль, слезотечение, светобоязнь			4, 5
6.7. Ощущение раздражения гортани	При концентрации летучих углеводородов более 0,3 мг/л – ощущение горечи во рту, раздражение слизистых оболочек горла и глаз. При концентрации			4, 5

Наименование параметра	Параметр	Источник информации
	сероводорода 200-280 мг/м ³ наблюдается жжение в глазах, раздражение слизистых оболочек газа и зева, металлический вкус во рту, усталость, головные боли, тошнота.	
6.8. Концентрация, вызывающая кашель	-	-
6.9. Возможная опасность для жизни при пребывании в этой атмосфере от 0,5 до 1 часа.	Мгновенное отравление летучими парами нефти наступает при концентрации углеводородов 15-20 мг/л. При концентрации сероводорода 750 мг/м ³ наступает опасное отравление в течение 15-20 минут	3,4
7. Реакционная способность	-	-
8. Запах	Углеводороды не имеют запаха. Сероводород имеет запах тухлых яиц	4, 5
9. Коррозионное воздействие	Содержание сероводорода создает опасность коррозии металла.	4
10. Меры предосторожности	Соблюдение норм и правил безопасности в нефтяной и газовой промышленности. Периодические медицинские осмотры.	4, 5
11. Информация о воздействии на людей	Острые отравления могут вызываться и высокими концентрациями углеводорода (зачистка аппаратов, емкостей и пр.). Действие на кожу. При соприкосновении с сырой нефтью выявлены поражения кожи: сухость, воспаление, гипергидрозы. Сероводород – сильный нервный яд, вызывающий смерть от остановки дыхания. Раздражает дыхательные пути и глаза. При высоких концентрациях запах не чувствуется, так как сероводород быстро парализует нервные клетки слизистой оболочки носовой полости человека	4, 5
12. Средства защиты	При работе с высокими концентрациями (зачистка аппаратов, емкостей и пр.) – противогазы и респираторы для предупреждения кожных поражений – предохранительные мази из смеси ланолина с растительным маслом с добавлением хинина, окиси титан и пр. При невысоких концентрациях, нормальном содержании кислорода – фильтрующий противогаз марки В.	4, 5
13. Методы перевода вещества в безвредное состояние	Термическое разложение при высокой температуре, окислительно- восстановительные и сорбционные процессы	4, 5

Наименование параметра	Параметр	Источник информации
14. Меры первой помощи пострадавшим от воздействия вещества	При легких острых отравлениях лечения обычно не требуется. В тяжелых случаях, при резком ослаблении или остановке дыхания – искусственное дыхание немедленно после извлечения пострадавшего из опасной атмосферы и продолжать до восстановления самостоятельного дыхания или до прибытия врача. Комбинировать искусственное дыхание с применением кислорода или карбогена (кислород с примесью CO ₂). При расстройствах кровообращения – кофеин под кожу и в порошках вместе с аспирином или пирамидоном. Адреналин и морфин противопоказаны. При рвоте – внутривенное вливание 20 мл раствора глюкозы (25-40%). При раздражении слизистых оболочек – содовые ингаляции, промывание глаз 2% раствором. При случайном попадании в желудок – растительное масло, затем промывание желудка. Не рекомендуется вызывать рвоту вводить рвотные средства. По показаниям – кислородная терапия, сердечные и др. средства.	4, 5
<p>Примечание - Источники информации обозначены цифрами:</p> <ol style="list-style-type: none"> 1) ГОСТ Р 51858-2002. Нефть. Общие технические условия. Гостстандарт России, Москва, 2002 г.; 2) Том 5.6.1. Книга 1 «Пояснительная записка».0097-П-ИОС6.1-Р1 Сбор и транспорт нефти и газа; 3) А.Я. Корольченко. Пожаровзрывоопасность веществ и материалов и средства их тушения, том 2, Ассоциация «Пожнаука», Москва, 2000 г.; 4) Опасные вещества. Идентификационные, физико – химические, токсикологические, пожаровзрывоопасные и другие характеристики. Воронеж, 2003 г.; 5) Вредные вещества в промышленности. Справочник для химиков, инженеров и врачей. Под общей редакцией Н.В. Лазарева. Издание 7-е переработанное и дополненное, т. III, «Химия», Л., 1977 г. 		

Оценка риска возникновения ЧС (Н)

Риск аварийных ситуаций, связанных с разгерметизацией, разрушением оборудования, определены с использованием матрицы "вероятность - тяжесть последствий".

При этом применены следующие критерии:

Критический - может привести к смерти человека и существенному ущербу производству.

Не критический - не угрожает жизни людей, ущербу производству.

С пренебрежимо малыми последствиями - отказ, не относящийся по своим последствиям ни к одной из вышеперечисленных категорий.

Категории риска (степень риска) отказа, определяемые путем сочетания частоты и последствий:

– "А" - риск выше допустимого, требуется разработка дополнительных мер безопасности;

- "В" - риск ниже допустимого при принятии дополнительных мер безопасности;
- "С" - риск ниже допустимого при осуществлении контроля принятых мер безопасности;
- "Д" - риск пренебрежимо мал, анализ и принятие дополнительных мер безопасности не требуется.

Критерии отказов и их ожидаемая частота возникновения приведены в таблице (Таблица Д.2).

Таблица Д.2 - Критерии отказов и их ожидаемая частота возникновения

Частота возникновения событий, год ⁻¹		Тяжесть последствий событий			
		Катастрофическое событие	Критическое событие	Некритическое событие	Событие с пренебрежимо малыми последствиями
Частое событие	>1	А	А	А	С
Вероятное событие	1 - 10 ⁻²	А	А	В	С
Возможное событие	10 ⁻² - 10 ⁻⁴	А	В	В	С
Редкое событие	10 ⁻⁴ - 10 ⁻⁶	А	В	С	Д
Практически невероятное событие	<10 ⁻⁶	В	С	С	Д

Любой сценарий, описывающий аварию, начинается с инициирующего события (разгерметизации технологического аппарата, емкости, участка трубопровода, содержащего токсическое взрывопожароопасное вещество и утечки различной интенсивности), которое может возникнуть с некоторой частотой. При оценке частот инициирующих событий рассматриваемого объекта:

- учитывались частные коэффициенты опасности;
- проводилась статистическая оценка неполадок и аварийных случаев по видам оборудования для аналогичных объектов;
- использовался метод экспертных оценок.

Частоты инициирующих событий для резервуаров и емкостей хранения опасных веществ, технологических трубопроводов определялись на основе данных статистики и условий функционирования данных производств.

Сведения по частотам реализации инициирующих пожароопасные ситуации событий для некоторых типов оборудования объектов, частотам утечек из технологических трубопроводов представлены в таблицах (Таблица Д.3 -

Таблица Д.5).

Таблица Д.3 - Частоты реализации инициирующих пожароопасные ситуации событий для некоторых типов оборудования объектов

Наименование оборудования	Иницирующее аварийю событие	Диаметр отверстия истечения, мм	Частота разгерметизации, год ⁻¹
Резервуары, емкости, сосуды и аппараты под давлением	Разгерметизация последующим истечением жидкости, газа или двухфазной среды	5	$4,0 \times 10^{-5}$
		12,5	$1,0 \times 10^{-5}$
		25	$6,2 \times 10^{-6}$
		50	$3,8 \times 10^{-6}$
		100	$1,7 \times 10^{-6}$
		Полное разрушение	$3,0 \times 10^{-7}$
Резервуары для хранения ЛВЖ и горючих жидкостей (далее - ГЖ) при давлении, близком к атмосферному	Разгерметизация последующим истечением жидкости в обвалование	25	$8,8 \times 10^{-5}$
		100	$1,2 \times 10^{-5}$
		Полное разрушение	$5,0 \times 10^{-6}$

Таблица Д.4 - Частоты утечек из технологических трубопроводов

Диаметр трубопровода, мм	Частота утечек, (м ⁻¹ × год ⁻¹)				
	Малая (диаметр отверстия 12,5 мм)	Средняя (диаметр отверстия 25 мм)	Значительная (диаметр отверстия 50 мм)	Большая (диаметр отверстия 100 мм)	Разрыв
50	$5,7 \times 10^{-6}$	$2,4 \times 10^{-6}$	-	-	$1,4 \times 10^{-6}$
100	$2,8 \times 10^{-6}$	$1,2 \times 10^{-6}$	$4,7 \times 10^{-7}$	-	$2,4 \times 10^{-7}$
150	$1,9 \times 10^{-6}$	$7,9 \times 10^{-7}$	$3,1 \times 10^{-7}$	$1,3 \times 10^{-7}$	$2,5 \times 10^{-8}$
250	$1,1 \times 10^{-6}$	$4,7 \times 10^{-7}$	$1,9 \times 10^{-7}$	$7,8 \times 10^{-8}$	$1,5 \times 10^{-8}$

Таблица Д.5 - Условная вероятность мгновенного воспламенения и воспламенения с задержкой

Массовый расход истечения, кг/с		Условная вероятность мгновенного воспламенения			Условная вероятность последующего воспламенения при отсутствии мгновенного воспламенения			Условная вероятность сгорания с образованием избыточного давления при образовании горючего газопаровоздушного облака и его последующем воспламенении		
Диапазон	Номинальное среднее значение									
Малый (<1)	0,5	0,005	0,005	0,005	0,005	0,005	0,005	0,080	0,080	0,050
Средний (1 - 50)	10	0,035	0,035	0,015	0,036	0,036	0,015	0,240	0,240	0,050
Большой (>50)	100	0,150	0,150	0,040	0,176	0,176	0,042	0,600	0,600	0,050
Полный разрыв	Не определено	0,200	0,200	0,050	0,240	0,240	0,061	0,600	0,600	0,100

При оценке риска ЧС(Н) принимались следующие допущения и предположения:

- оборудование находится в режиме максимальной рабочей производительности;
- при разрушении технологических аппаратов в аварию может быть вовлечена вся масса опасного вещества, содержащегося в аварийном аппарате;
- при разрушении технологического трубопровода в аварию может быть вовлечена вся масса опасного вещества, поступившего в окружающую среду;
- за время закрытия задвижек, равное 300 с при механическом их закрытии и 30-120 с при автоматическом закрытии, плюс масса вещества, находящегося в участке трубопровода, ограниченного запорной арматурой;
- предполагалось, что персонал работает посменно в соответствии с режимом работы;
- при анализе последствий аварий были приняты значения, близкие или равные максимально возможным количествам опасного вещества в единице оборудования;
- зона поражения открытым пламенем при воспламенении облака принималась максимально возможной (т.е. предполагалось, что при рассеянии облако воспламеняется в момент, когда оно достигает наибольшего объема и покрывает наибольшую площадь);
- при расчете поражения при пожаре пролива предполагался пролив максимального объема жидкой фазы;
- при оценке вероятности воспламенения облака ТВС и проливов учитывалось присутствие возможных источников воспламенения (искры от механических ударов и

трения, открытый огонь, разряды статического электричества, электрооборудование, нагретые поверхности и т.п.).

Приведенные выше допущения согласуются с современной практикой количественного анализа риска. При возникновении неопределенностей, не достаточно полно описываемых применяемыми моделями, при расчетах делались консервативные допущения.

Описание применяемых методов оценки риска ЧС(Н)

При анализе степени риска ЧС(Н) и оценки последствий аварий были использованы:

- Приказ МЧС России от 10 июля 2009 г. №404 «Об утверждении методики определения расчётных величин пожарного риска на производственных объектах» (с изменениями на 14 декабря 2010 года);
- ГОСТ Р 12.3.047-2012 «Система стандартов безопасности труда. Пожарная безопасность технологических процессов. Общие требования. Методы контроля»;
- ГОСТ 27.310-95. Надежность в технике. Анализ видов, последствий и критичности отказов. Основные положения;
- Хенли Э., Кумамото Х. Надежность технических систем и оценка риска. М.: Машиностроение», 1984 г.;
- Методика определения ущерба окружающей природной среде при авариях на магистральных нефтепроводах. Москва «Транснефть», 1996 г.;
- СП 12.13130.2009 «Определение категорий помещений, зданий и наружных установок по взрывопожарной и пожарной опасности»;
- Методические рекомендации по определению количества пострадавших при чрезвычайных ситуациях техногенного характера (утверждены Первым заместителем Министра Российской Федерации по делам гражданской обороны, чрезвычайным ситуациям и ликвидации последствий стихийных бедствий Р.Х. Цаликовым 1 сентября 2007 г. № 1-4-60-9-9).

Расчеты степени риска ЧС(Н), последствий аварий выполнены с применением сертифицированного программного комплекса «ТОКСИ+Risk».

Предельно допустимые значения зон действия поражающих факторов при возникновении ЧС(Н)

При определении возможных зон поражения в результате возникновения ЧС(Н) были приняты критерии, изложенные в таблицах (Таблица Д.6, Таблица Д.7).

Таблица Д.7 - Предельно допустимое избыточное давление при сгорании облака топливно-воздушной смеси в открытом пространстве

Степень поражения	Избыточное давление, кПа
Полное разрушение зданий	100
50%-ное разрушение зданий	53
Умеренные повреждения зданий (повреждение внутренних перегородок, рам, дверей и т.п.)	12
Нижний порог повреждения человека волной давления	5

Таблица Д.7 - Предельно допустимая интенсивность теплового излучения пожаров проливов

Степень поражения	Интенсивность теплового излучения, кВт/м ²
Без негативных последствий в течение длительного времени	1,4
Безопасно для человека в брезентовой одежде	4,2
Непереносимая боль через 20-30 с Ожог 1-й степени через 15-20 с Ожог 2-й степени через 30-40 с Воспламенение хлопка-волокна через 15 мин	7,0
Непереносимая боль через 3-5 с Ожог 1-й степени через 6-8 с Ожог 2-й степени через 12-16 с	10,5
Воспламенение древесины с шероховатой поверхностью (влажность 12%) при длительности облучения 15 мин	12,9
Воспламенение древесины, окрашенной масляной краской по строганой поверхности; воспламенение фанеры	17,0

Сценарии развития возможных аварийных ситуаций и оценка зон действия поражающих факторов ЧС(Н)

Сценарии развития возможных аварийных ситуаций на объектах ООО «Ульяновскнефтегаз» представлены на рисунке (Рисунок 7).



Рисунок 8 - Сценарии возможных аварийных ситуаций на объектах Ружевского месторождения ООО «Ульяновскнефтегаз»

Возможное количество опасного вещества, участвующего в аварии и расчетные площади пролива представлены в таблице (Таблица Д.8).

Таблица Д.9 - Возможное количество опасного вещества, участвующего в аварии

Наименование аварийного участка	Количество пролитой жидкости, т	Расчетная площадь пролива, м ²
Ружевское месторождение		
Фонд скважин		
Трубопровод на устье нефтедобывающей скважины (технологическая обвязка скважины)	3,28*	50,2
Система промысловых трубопроводов		
Выкидная линия куста от скв.117 до резервуара(Ø73мм, L=390м, P=1,6МПа)	1,9	43,3
Выкидная линия куста от скв.118 до резервуара(Ø73мм, L=20м, P=1,6МПа)	0,26	5,9
Гильотинный разрыв выкидной линия куста от скв119 до резервуара	3,28	50,2
Пункт подготовки и сбора нефти		
Разгерметизация сборной емкости объемом 70м ³	63**	1400
Сепаратор газожидкостной смеси С-1 объемом 12,5м ³	11,25**	250
<p>Примечание: *рассмотрена ЧС с максимальным проливом (трубопровод при проколе): $(11,7 \text{ т/сут} \times 14 \text{ сут}) \times 2 \% = 3,28 \text{ т}$, где 11,7 т/сут – производительность. **рассмотрена ЧС: стационарные объекты хранения нефти и нефтепродуктов- 100 процентов объема максимальной емкости одного объекта хранения</p>		

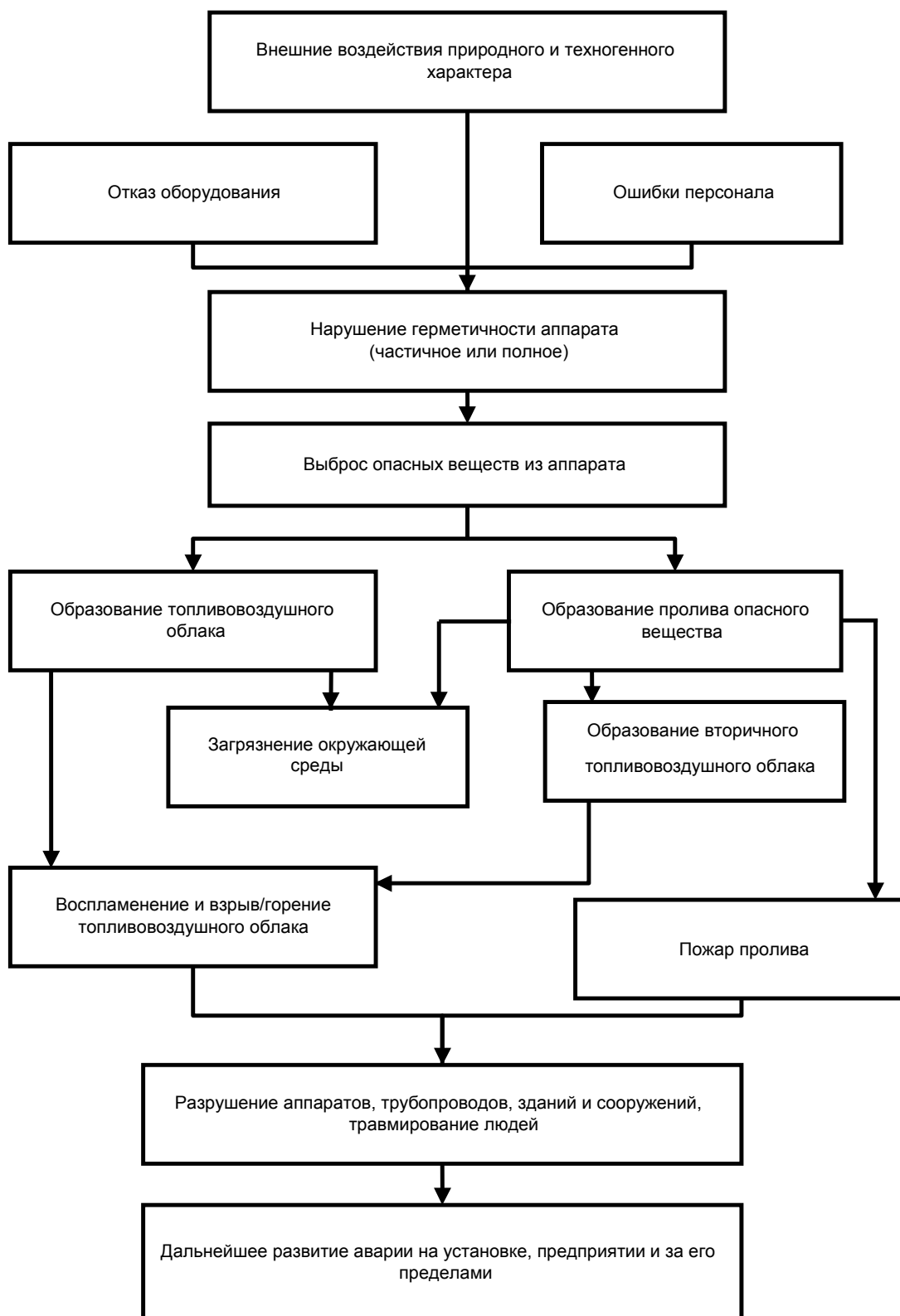
Результаты расчета границы зон теплового воздействия при пожаре пролива нефти представлены в таблице (Таблица Д.10).

Таблица Д.10 - Границы зон интенсивности теплового воздействия при пожаре пролива нефти

Наименование аварийного участка	Эффективный диаметр пролива, м	Расстояние от источника горения до облучаемого объекта при интенсивности теплового излучения, м			
		1,4 кВт/м ² безопасная интенсивность	4,2 кВт/м ² безопасная для человека в брезентовой одежде	7,0 кВт/м ² ожог 2 степени через 30-40 с	10,5 кВт/м ² ожог 2 степени через 12-16 с
Ружевское месторождение					
Фонд скважин					
Трубопровод на устье нефтедобывающей скважины (технологическая обвязка скважины)	7,99	27,13	17,17	13,15	9,78
Система промысловых трубопроводов					
Выкидная линия куста от скв.117 до резервуара(Ø73мм, L=390м, P=1,6МПа)	7,43	25,62	16,27	12,46	9,25
Выкидная линия куста от скв.118 до резервуара(Ø73мм, L=20м, P=1,6МПа)	2,74	11,96	7,84	5,96	4,29
Гильотинный разрыв выкидной линия куста от скв119 до резервуара	7,99	27,13	17,17	13,15	9,78
Пункт подготовки и сбора нефти					
Разгерметизация сборной емкости объемом 70м ³	42,22	64,61	32,66	22,30	21,10
Сепаратор газожидкостной смеси С-1 объемом 12,5м ³	17,84	45,76	27,67	20,38	14,61

Степень поражения человека, разрушения зданий и сооружений при принятых значениях избыточного давления ударной волны взрыва представлены в таблице (Таблица Д.10).

Таблица Д.11 - Показатели уровней ударного воздействия в зонах поражения

Наименование аварийного участка	Радиусы зон воздействия ударной волны взрыва, м					
	Параметры избыточного давления, кПа					
	100	53	28	12	5	3
Ружевское месторождение						
Фонд скважин						
Трубопровод на устье нефтедобывающей скважины (технологическая обвязка скважины)	5,13	7,18	10,45	18,68	41,45	61,49
Система промысловых трубопроводов						
Выкидная линия куста от скв.117 до резервуара(Ø73мм, L=390м, P=1,6МПа)	4,92	6,89	10,02	17,90	39,73	58,93
Выкидная линия куста от скв.118 до резервуара(Ø73мм, L=20м, P=1,6МПа)	2,54	3,55	5,16	9,22	20,47	30,37
Гильотинный разрыв выкидной линия куста от скв119 до резервуара	5,13	7,18	10,45	18,68	41,45	61,49
Пункт подготовки и сбора нефти						
Разгерметизация сборной емкости объемом 70м ³	15,59	21,82	31,74	56,72	125,9	186,74
Сепаратор газожидкостной смеси С-1 объемом 12,5м ³	8,78	12,29	17,87	31,94	70,89	105,14

Границы зон действия поражающих факторов при возникновении ЧС(Н) представлены на ситуационных планах (Рисунок 8).

Места возникновения ЧС на Ружевском месторождении представлены на рисунке (Рисунок 10).



УСЛОВНЫЕ ОБОЗНАЧЕНИЯ



ИЗОБРАЖЕНИЕ	СТЕПЕНЬ ПОРАЖЕНИЯ	Избыточное давление, кПа	Интенсивность теплового излучения, кВт/м ²
	50%-ное разрушение зданий	53	–
	Без негативных последствий в течение длительного времени	–	1,4

Рисунок 9 – Границы зон действия поражающих факторов при возникновении ЧС(Н) на Пункте подготовки и сбора нефти Ружевского месторождения



Рисунок 10 – Места возникновения ЧС на Ружевском месторождении

Приложение Е

Характеристики неблагоприятных последствий ЧС(Н) для населения, окружающей среды и объектов экономики, карты и сценарии ЧС(Н) различных уровней с учетом природно-климатических условий

Поскольку основной целью разработки Плана ЛАРН является защита населения и окружающей среды от вредного воздействия разлившейся нефти и нефтепродуктов, «Правилами организации мероприятий по предупреждению и ликвидации разливов нефти и нефтепродуктов на территории Российской Федерации», утвержденными постановлением Правительства Российской Федерации от 15.04.2002г. № 240, предусмотрено прогнозирование последствий разливов нефтепродуктов и обусловленных ими вторичных чрезвычайных ситуаций. Основные объекты, на которые могут воздействовать аварийные разливы нефтепродуктов, а также виды этих воздействий приведены в таблице (Таблица Е.1).

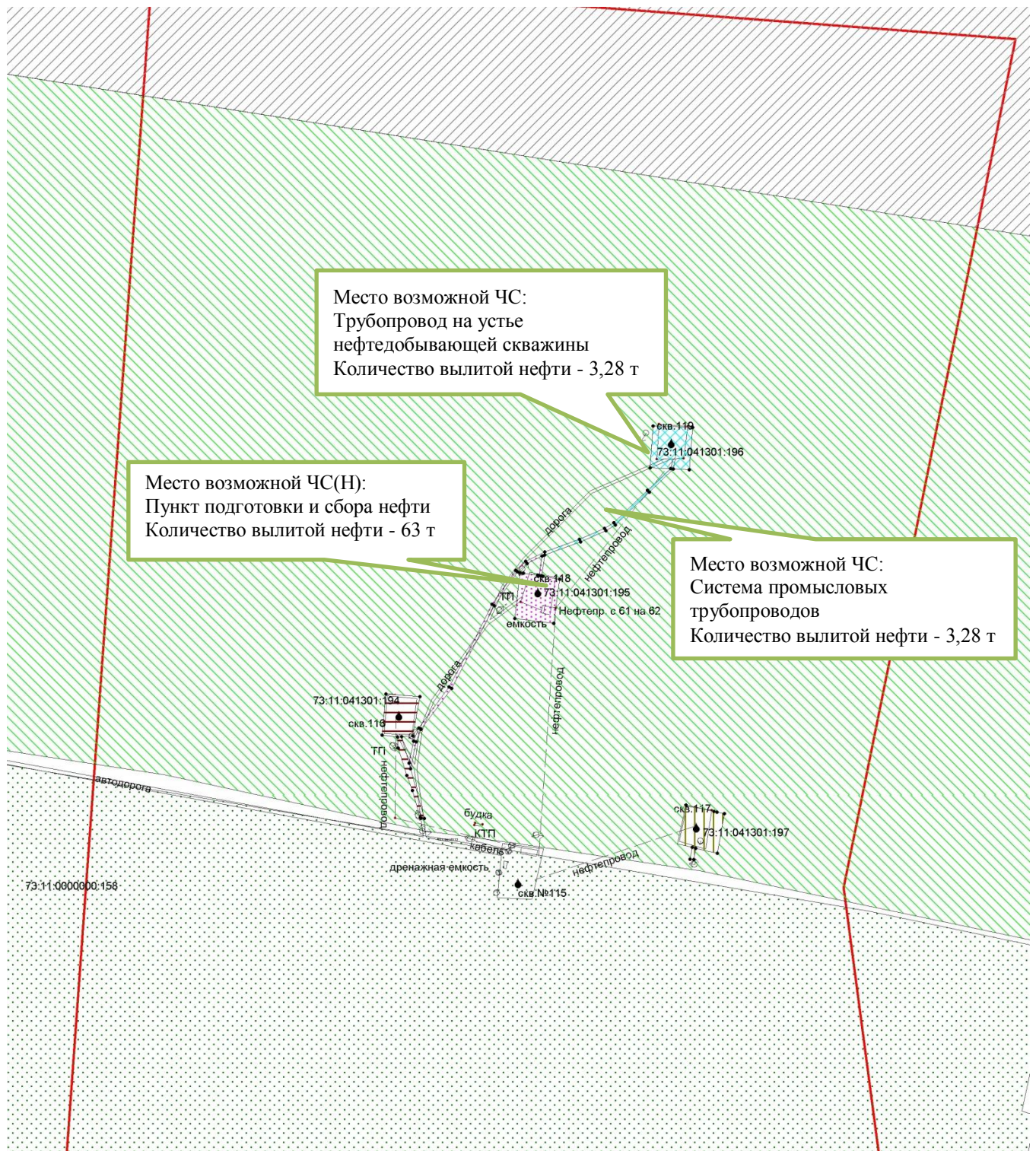
Таблица Е.1 - Объекты и виды воздействия

Объект	Вид воздействия
Население: – здоровье; – имущество.	Ухудшение состояния здоровья, профессиональное заболевание и гибель людей; попадание в организм вредных веществ через воздух, воду; воздействие на человека в основном через биопroduкцию (особенно гидробионтов); ущерб имуществу в результате пожаров и взрывов.
Объекты жизнеобеспечения (инженерные сооружения): – источники водоснабжения; – транспортная сеть (автомобильные и железные дороги, речные переправы и речной транспорт); – электроснабжение; – зоны отдыха (пляжи, курорты).	Загрязнение водосборных колодцев; выход из строя или ограниченное использование объектов водоснабжения; нарушение транспортных путей, инженерных коммуникаций, линий электропередач, тепло- и электростанций.
Объекты производственной и социальной сферы: – сельскохозяйственные угодья (пашни, сенокосы, пастбища, оросительные и ирригационные сети); – рыболовство; – животноводство.	Загрязнения сельскохозяйственных угодий, деградация плодородного слоя земли; производственных площадей; нарушение судоходства; невозможность рыболовства; загрязнение подземных вод как источников водоснабжения.
Объекты окружающей среды: – атмосферный воздух; – поверхностные и подземные воды; – почва (пашни); – растительность (сенокосы, пастбища, многолетние насаждения); – животный мир: рыба, птица, дикие животные, насекомые; – особо охраняемые природные территории (заповедники, памятники	Углеводородное загрязнение при испарении и утечках; загрязнение воздуха продуктами горения; кислотные дожди. Загрязнение нефтью в результате утечек, особенно при авариях на дне водоемов, загрязнение технологическими химическими реагентами и другими отходами; разрушение водоносных структур в грунтах, откачка подземных вод и их сброс в водоемы; потеря потребительских или вкусовых свойств воды и продуктов промысла; гибель озер.

Объект	Вид воздействия
природы, заказники и – др.)	Повреждение или деградация почв; потеря продуктивных свойств почв. Исчезновение редких видов растений, а также хвойных лесов; деградация лесных массивов.

Таблица Е.2 - Характер воздействия опасных веществ на организм человека

Наименование	Степень опасности и характер воздействия на организм человека
Реакционная способность	При нормальных условиях нереакционноспособно; пары образуют с воздухом взрывоопасную смесь
Запах	Специфический запах нефтепродуктов
Коррозионное воздействие (из-за наличия воды)	Коррозионная агрессивность зависит от содержания в нефти соединений серы и пластовой воды

Воздействие на организм человека

Нефть относится к легковоспламеняющимся жидкостям, используемым в технологических процессах (приложение 2 к ФЗ- 116 от 21.07,97 г.).

По степени воздействия на организм относится к III классу опасности по ГОСТ 12.1.005-88.

Обладает наркотическим действием. Вызывает раздражение кожи, повышенную заболеваемость органов дыхания, функциональные изменения со стороны центральной нервной системы. Углеводороды, входящие в состав нефтяных газов могут оказывать сравнительно слабое наркотическое воздействие. Значительно сильнее действуют пары менее летучих (жидких) составных частей нефти. Именно они определяют характер действия сырой нефти. Нефти, содержащие мало ароматических углеводородов, действуют также как смеси метановых и нафтеновых углеводородов - их пары вызывают наркоз и судороги. Высокое содержание ароматических соединений может угрожать хроническими отравлениями с изменением состава крови и кроветворных органов. Сернистые соединения могут приводить к острым и хроническим отравлениям, главную роль при этом играет сероводород,

Воздействие паров нефти на кожные покровы может приводить к раздражению, возникновению сухости, шелушению кожи, появления трещин. Многие химические соединения, содержащиеся в нефти, могут оказывать канцерогенное действие.

Меры предосторожности

Соблюдение норм и правил безопасности в нефтяной и газовой промышленности. Периодические медицинские осмотры.

При работе с высокими концентрациями (зачистка аппаратов, емкостей и пр.) - спецодежда, резиновые перчатки, изолирующие противогазы и респираторы.

Методы перевода вещества в безвредное состояние

Утилизация

Меры первой помощи пострадавшим от воздействия вещества

При легких острых отравлениях лечения обычно не требуется. В тяжелых случаях, при резком ослаблении или остановке дыхания - искусственное дыхание немедленно после извлечения пострадавшего из опасной атмосферы и продолжать до восстановления

самостоятельного дыхания или до прибытия врача. Комбинировать искусственное дыхание с применением кислорода или карбогена (кислород с примесью CO₂). При расстройствах кровообращения - кофеин под кожу и в порошках вместе с аспирином или пирамидоном. Адреналин противопоказан. При рвоте - внутривенное вливание 20 мл раствора глюкозы (25-40%). При раздражении слизистых оболочек - содовые ингаляции, промывание глаз 2% раствором соды. При случайном попадании в желудок - растительное масло, затем промывание желудка. Не рекомендуется вызывать искусственную рвоту и вводить рвотные средства. По показаниям -кислородная терапия, сердечные и др. средства.

Приложение Ж

Календарные планы оперативных мероприятий ЧС(Н) и документы, регламентирующие порядок реагирования на разливы нефти и нефтепродуктов, не попадающих под классификацию ЧС(Н)

УТВЕРЖДАЮ

Генеральный директор
Управляющей организации
ООО «ЗАРУБЕЖНЕФТЬ-добыча
Самара»

Р.Т.Мифтахов

М.П.



УТВЕРЖДАЮ

Начальник Главного управления
МЧС России по Ульяновской области,
генерал –майор внутренней службы

И.В. Кисилев

М.П.



13 03 2018

Календарный план оперативных мероприятий при угрозе и возникновении ЧС (Н) на Ружевском месторождении нефти ООО «Ульяновскнефтегаз»

Содержание выполняемых мероприятий	Время выполнения мероприятий	Время проведения мероприятий														Исполнители			
		Минуты						Часы						Сутки					
		5	10	20	30	40	60	2	4	6	8	12	16	20	2				3
1. При угрозе возникновения ЧС(Н)																			
Оповещение руководства и ответственных должностных лиц предприятия, территориальных органов по делам ГО и ЧС и подрядных АСФ об угрозе возникновения ЧС(Н) – в рабочее время; – в нерабочее время.	10 мин 30 мин																		Первый заметивший аварию, оператор Начальник смены ЦИТС ООО «ЗАРУБЕЖНЕФТЬ-добыча Самара» Начальник цеха по добыче нефти ООО «Ульяновскнефтегаз» КЧС и ОПБ ООО «Ульяновскнефтегаз»
Организация мониторинга и прогнозирование обстановки, определение первоочередных мер по предупреждению и ликвидации ЧС(Н)	1 час																		Начальник цеха по добыче нефти ООО «Ульяновскнефтегаз» Начальник смены ЦИТС ООО «ЗАРУБЕЖНЕФТЬ-добыча Самара»
Проверка сил и средств постоянной готовности к предупреждению и ликвидации ЧС(Н): – Оперативной группы; – АСФ; – Специальной инженерной техники и оборудования.	40 мин																		Начальник цеха по добыче нефти ООО «Ульяновскнефтегаз» Руководство АСФ «ЭКСПАС» Руководство ФКУ АСФ «СВПФВЧ»
При необходимости вызов бригады скорой помощи	30 мин																		Начальник смены ЦИТС ООО «ЗАРУБЕЖНЕФТЬ-добыча Самара»
Расчет необходимого количества техники и средств, а также средств их доставки	1 час																		Начальник цеха по добыче нефти ООО «Ульяновскнефтегаз» Руководство АСФ «ЭКСПАС» Руководство ФКУ АСФ «СВПФВЧ»
Загрузка специальной техники и средств в транспортные средства их доставки	2																		Руководство АСФ «ЭКСПАС»

Содержание выполняемых мероприятий	Время выполнения мероприятий	Время проведения мероприятий															Исполнители
		Минуты						Часы						Сутки			
		5	10	20	30	40	60	2	4	6	8	12	16	20	2	3	
																	Руководство ФКУ АСФ «СВПФВЧ»
Подготовка к применению резервных резервуаров и емкостей	Постоянно																Руководство АСФ «ЭКОСПАС» Руководство ФКУ АСФ «СВПФВЧ»
Контроль за состоянием и режимом работы опасных производственных объектов Подготовка СИЗ Подготовка и обеспечение эвакуационных мероприятий из зоны возможной ЧС(Н)	Постоянно 2 часа При необходимости																Начальник цеха по добыче нефти ООО «Ульяновскнефтегаз» Руководство АСФ «ЭКОСПАС» Руководство ФКУ АСФ «СВПФВЧ»
2. При возникновении ЧС(Н)																	
Оповещение руководства и ответственных должностных лиц предприятия, территориальных органов по делам ГО и ЧС и подрядных АСФ о возникновении ЧС(Н): – в рабочее время; – в нерабочее время.	10 мин 30 мин																Первый заметивший аварию, оператор Начальник смены ЦИТС ООО «ЗАРУБЕЖНЕФТЬ-добыча Самара» Начальник цеха по добыче нефти ООО «Ульяновскнефтегаз» КЧС и ОПБ ООО «Ульяновскнефтегаз»
Оповещение контролирующих государственных органов и заинтересованных организаций и служб о возникновении ЧС(Н)	20 мин																КЧС и ОПБ ООО «Ульяновскнефтегаз»
Формирование и сбор группы по ЛЧС(Н), организация пункта управления: – в рабочее время; – в нерабочее.	20 мин 1 час 30 мин																КЧС и ОПБ ООО «Ульяновскнефтегаз»
Выдвижение сил и средств по устранению источника ЧС(Н) и локализации разлива нефтепродукта, привлеченных расчетов для тушения пожара	2 часа																Руководство АСФ «ЭКОСПАС» Руководство ФКУ АСФ «СВПФВЧ»

Содержание выполняемых мероприятий	Время выполнения мероприятий	Время проведения мероприятий														Исполнители	
		Минуты						Часы						Сутки			
		5	10	20	30	40	60	2	4	6	8	12	16	20	2		
Развертывание выдвинутых сил и средств на месте ЧС(Н) и проведение локализации разлива	1 час																Руководство АСФ «ЭКСПАС» Руководство ФКУ АСФ «СВПФВЧ»
Организация мониторинга и прогнозирование обстановки, определение первоочередных мер по предупреждению и ликвидации ЧС(Н)	30 мин																Руководство АСФ «ЭКСПАС» Руководство ФКУ АСФ «СВПФВЧ» КЧС и ОПБ ООО «Ульяновскнефтегаз»
Доведение обстановки	20 мин																Руководство АСФ «ЭКСПАС» Руководство ФКУ АСФ «СВПФВЧ»
Организация круглосуточного дежурства членов группы по ЛЧС(Н)	постоянно																КЧС и ОПБ ООО «Ульяновскнефтегаз»
Выезд оперативной группы специалистов в зону ЧС(Н) и организация работ по координации действий	2 часа																КЧС и ОПБ ООО «Ульяновскнефтегаз»
Принятие оперативного плана и постановка задач по ЛЧС(Н)	Первые сутки																КЧС и ОПБ ООО «Ульяновскнефтегаз»
Эвакуация лиц не занятых в работах по ЛЧС(Н) из зоны поражения	30 мин																КЧС и ОПБ ООО «Ульяновскнефтегаз»
Оказание первой помощи пострадавшим, эвакуация их в лечебные учреждения. Выполнение мероприятий согласно оперативной части соответствующего объекта по устранению источника аварийного разлива нефти	постоянно																КЧС и ОПБ ООО «Ульяновскнефтегаз»
Отключение, не имеющих взрывозащиты электроустановок в зоне ЧС(Н)	1 час																Начальник цеха по добыче нефти ООО «Ульяновскнефтегаз»
Проведение мониторинга обстановки в зоне ЧС(Н) -	постоянно																Руководство АСФ «ЭКСПАС»

Содержание выполняемых мероприятий	Время выполнения мероприятий	Время проведения мероприятий														Исполнители	
		Минуты						Часы						Сутки			
		5	10	20	30	40	60	2	4	6	8	12	16	20	2		
инженерная и химическая разведка																	Руководство ФКУ АСФ «СВПФВЧ»
Организация охраны зоны ЧС(Н)	40 мин																Руководство АСФ «ЭКОСПАС» Руководство ФКУ АСФ «СВПФВЧ»
Организация комендантской службы и регулирование движения в зоне ЧС(Н), на маршрутах эвакуации и пунктах временного размещения эвакуированного населения	2 часа																Руководство АСФ «ЭКОСПАС» Руководство ФКУ АСФ «СВПФВЧ»
Организация ЛЧС(Н) соответствующего уровня силами и средствами: – подрядных профессиональных АСФ; – аварийно-ремонтных служб; – дополнительно привлекаемые силы и средства.	4 часа																Руководство АСФ «ЭКОСПАС» Руководство ФКУ АСФ «СВПФВЧ»

Содержание выполняемых мероприятий	Время выполнения мероприятий	Время проведения мероприятий														Исполнители		
		Минуты						Часы						Сутки				
		5	10	20	30	40	60	2	4	6	8	12	16	20	2		3	
Проведение специальных работ по ЛРН: – проведение ремонтных работ на источнике аварийного разлива нефти; – сбор и доставка специальной техники и оборудования в зону ЧС(Н); – расстановка техники, земляные работы обеспечение безопасности соседних коммуникаций и объектов; – сбор и утилизация разлитого нефтепродукта; – доклад в штаб о проделанной работе.	до 3 суток																	Руководство АСФ «ЭКОСПАС» Руководство ФКУ АСФ «СВПФВЧ»
Донесение о проделанной работе по ЛЧС(Н), привлеченных силах и средствах	каждые 2 часа																	Руководство АСФ «ЭКОСПАС» Руководство ФКУ АСФ «СВПФВЧ»
3. Обеспечение мероприятий по ликвидации ЧС(Н)																		
Оповещение рабочего персонала о начале и порядке эвакуации из зоны ЧС	10мин																	КЧС и ОПБ ООО «Ульяновскнефтегаз»
Обеспечение мероприятий: – техническое; – инженерное.	30 мин																	Начальник цеха по добыче нефти ООО «Ульяновскнефтегаз»
Развертывание сети лабораторного контроля и мед. постов в районе ЧС(Н):	10 мин																	Руководство АСФ «ЭКОСПАС» Руководство ФКУ АСФ «СВПФВЧ»
Организация питания и снабжения	1 час																	КЧС и ОПБ ООО «Ульяновскнефтегаз»
Практическая организация работ по ЛЧС(Н), при необходимости в 2-3	1 час																	Руководство АСФ «ЭКОСПАС»

Содержание выполняемых мероприятий	Время выполнения мероприятий	Время проведения мероприятий														Исполнители		
		Минуты						Часы						Сутки				
		5	10	20	30	40	60	2	4	6	8	12	16	20	2		3	
смены.																		Руководство ФКУ АСФ «СВПФВЧ»

Руководитель направления охраны труда, ПБ и ООС ООО «ЗАРУБЕЖНЕФТЬ – добыча Самара»

 Е.Н. Геберлейн

Приложение И

Расчет достаточности сил и средств с учетом их дислокации

Расчет сил и средств, необходимых для локализации и ликвидации чрезвычайных ситуаций, связанных с аварийным разливом нефти, выполнен с использованием «Методических рекомендаций по разработке типового плана по предупреждению и ликвидации разливов нефти и нефтепродуктов для нефтегазовых компаний».

Для расчета количества сил и средств, необходимого для локализации и ликвидации аварийных разливов нефти в качестве исходных данных использовались объемы возможных работ, вид потребной техники, производительность единицы техники, потребное количество техники, время выполнения работ по локализации разлива.

В соответствии с требованиями Постановления Правительства Российской Федерации от 15 апреля 2002 года № 613 «О неотложных мерах по предупреждению и ликвидации аварийных разливов нефти и нефтепродуктов» (в ред. Постановления Правительства РФ от 14.11.2014 г. № 1188) в ПЛРН выполнено прогнозирование максимально возможного объема разлившейся нефти.

Результаты прогнозирования максимально возможного количества пролитой нефти при авариях на объектах ООО «Ульяновскнефтегаз» представлены в таблице (Таблица И.1). Переходы через водные преграды на объектах ООО «Ульяновскнефтегаз» отсутствуют.

Таблица И.1 - Результаты прогнозирования максимально возможного количества пролитой нефти при авариях на объектах ООО «Ульяновскнефтегаз»

Наименование аварийного участка	Количество пролитой нефти, т
Ружевское месторождение	
Сборная емкость со скважины РС-70	63

Доставка си и средств ЛЧС(Н) к месту ЧС(Н)

Время локализации разлива нефти на суше ($T_{\text{лн}} = 6$ ч) и на акватории ($T_{\text{лн}} = 4$ ч) можно представить тремя последовательными технологическими операциями и оценить по формуле:

$$T_{\text{лн}} = T_{\text{оп}} + T_{\text{пб}} + T_{\text{БЗ}} = 0,1 + T_{\text{пб}} + 0,5 = 0,6 + T_{\text{пб}}$$

где $T_{\text{оп}}$ – время, затраченное на оповещение о разливе (до определения хронометражным методом ориентировочно принимается 0,1 часа);

$T_{\text{пб}}$ – время перебазирования техники и людей на место аварии (ч), складывается из времени движения ($T_{\text{дв}}$), затрат на сбор людей и погрузку-разгрузку ($T_{\text{пб}}$);

$T_{\text{БЗ}}$ – время локализации аварийного пролива локального уровня (до определения хронометражным методом ориентировочно принимается 0,5 часа).

Тогда $T_{\text{пб}}$ не должно превышать 5,4 часа при разливе на суше и $T_{\text{пб}}$ не должно превышать 3,4 часа при разливе на акватории.

Расстояние (L , км), на которое может быть перемещено оборудование ЛЧС(Н), хранящееся за пределами объекта, можно оценить по формуле:

$$L = T_{\text{пб}} \cdot V,$$

где V – средняя скорость передвижения при перебазировании техники (км/ч).

Принимая среднюю скорость передвижения при перебазировании техники с понижающим коэффициентом 0,83 от разрешенной на дорогах за пределами населенных

пунктов (90 км/час) за 3,5 часа средства ЛЧС(Н) могут быть перемещены на расстояние до 262 км для локализации и ликвидации разлива на акватории.

Максимальная протяженность маршрутов прибытия сил реагирования на ЧС(Н) **не должна превышать 262 км**. В связи с этим лимитирующей стадией процесса прибытия сил в требуемый район будет являться время сбора АСФ(Н) а также организация движения в район ЧС(Н).

Расчет привлечения сил и средств для локализации и ликвидации аварийного разлива нефти

В соответствии с требованиями Постановления Правительства Российской Федерации от 21 августа 2000 года № 613 «О неотложных мерах по предупреждению и ликвидации аварийных разливов нефти и нефтепродуктов» (в ред. Постановления Правительства РФ от 15.04.2002 № 240) необходимое количество средств ЛРН определяется из условия локализации разлива нефти за 6 ч (на суше).

В соответствии с результатами прогнозирования, максимально возможное количество пролитой нефти прогнозируется при авариях на стационарных объектах ООО «Ульяновскнефтегаз».

Локализация аварийного разлива нефти на стационарном объекте обеспечивается обвалованием технологической площадки. Таким образом, время локализации аварийного разлива нефти, с учетом сбора и прибытия к месту производства работ, составит менее 6 ч.

Производительность нефтесборных систем

Общая производительность нефтесборных систем определяется по формуле

$$N_{нсс} = \frac{M_n}{t \cdot k \cdot \rho}$$

где M_n - масса вылившейся нефти, кг;

t – время сбора нефти (принимается 24 часа);

k – коэффициент, учитывающий простои в работе нефтесборного оборудования, (принимается $k = 0,5$);

ρ - плотность нефти, кг/м³

Результаты расчетов общей производительности нефтесборных систем, необходимых для ликвидации пролива нефти представлены в таблице (Таблица И.2).

Таблица И.2 - Общая производительность нефтесборных систем, необходимых для ликвидации пролива нефти

Наименование аварийного участка	Общая производительность нефтесборных систем, м ³ /ч
Ружевское месторождение	
Сборная емкость со скважины РГС-70	13

Сбор нефти с использованием сорбента выполняется после сбора нефтесборными системами в местах, где сбор нефти механическим способом затруднен.

Количество сорбентов, необходимых для ликвидации аварийного разлива нефти рассчитывается исходя из опыта ликвидации аварий:

- 10-15 % вылившейся нефти испаряется;
- 97-98 % вылившейся нефти может быть убрано нефтесборными системами.

Расчетная масса нефти, собираемая с использованием сорбента при ЧС(Н) определяется по формуле

$$M_{10} = (V - (V \times (\frac{v_{исп}}{100})) \times (\frac{v_{сорб}}{100})) \times \rho$$

где M_{10} - расчетная масса нефти, собираемая с использованием сорбента при ЧС(Н), т;
 V - объем разлива нефти, м³;

$v_{исп}$ - процент испарившейся и эмульгированной нефти (процент сбора нефти нефтесборными системами), %;

$v_{сорб}$ - процент нефти убираемый с использованием сорбента, %;

ρ - плотность нефти, т/м³.

Результаты расчета массы нефти, собираемой с использованием сорбента при ЧС(Н), представлены в таблице (Таблица И.3).

Таблица И.3 - Результаты расчета массы нефти, собираемой с использованием сорбента

Наименование аварийного участка	Масса нефти, собираемая с использованием сорбента при ЧС(Н), т
Ружевское месторождение	
Сборная емкость со скважины РГС-70	0,30
Примечание Процент испарившейся и эмульгированной нефти - 15 %. Процент сбора нефти нефтесборными системами - 98 %. Процент нефти убираемый с использованием сорбента - 0,5 %.	

Расход сорбента, необходимого для ликвидации аварийного разлива нефти определяется его сорбционной способностью по формуле

$$Q = \frac{M}{n \cdot C}$$

где Q - расход сорбента, кг;

M – масса нефти, собираемая с использованием сорбента при ЧС(Н), т;

n – кратность использования и регенерации сорбента, ед.

C - способность сорбента поглощать в себя нефть кг/кг.

Результаты расчета расхода сорбента, необходимого для ликвидации аварийного разлива нефти, приведены в таблице (Таблица И.4).

Таблица И.4 - Результаты расчета расхода сорбента, необходимого для ликвидации аварийного разлива нефти

Наименование аварийного участка	Расход сорбента, кг
Ружевское месторождение	
Сборная емкость со скважины РГС-70	20
Примечание Кратность использования и регенерации сорбента 1. Максимальная сорбционная способность сорбента «НД-Сорб» для нефти на суше составляет 15 г/г. Для дегазации слоем сорбента используется распылитель сорбента.	

Объем работ и расчет необходимого привлечения специальной техники и средств для ликвидации аварийного разлива

Объем работ и расчет необходимого привлечения специальной техники и средств для ликвидации аварийного разлива на линейной части нефтепровода представлен в таблице (Таблица И.5).

Таблица И.5 - Объем работ и расчет необходимого привлечения специальной техники и средств для ликвидации аварийного разлива на линейной части нефтепровода

Наименование операций	Объем работ	Вид техники*	Производительность единицы	Количество, ед.	Время выполнения работ
Ликвидация аварийного разлива нефти на площадке емкости РГС-70					
Откачка разлитой нефти с помощью специального нефтесборного оборудования	63 м³	Вакуумная установка ВАУ	10 м ³ /ч	1	2 ч
		Откачивающая головка ОГ-40	40 м ³ /ч	1	
		Разборные резервуары	30 м ³	2	
Дегазация слоем сорбента, сбор загрязненного сорбента	0,020 т	Сорбент «НД-Сорб»	15 г/г	-	1 ч
		Распылитель сорбента РС	4 м ³ /час	1	
Вывоз собранной нефти	63 м³	Автоцистерна	10 м ³ /рейс	3	2 рейса

В соответствии с результатами расчета объема работ, количества специальной техники и средств для локализации и ликвидации максимальных аварийных разливов нефти на объекте потребуется:

- вакуумная установка ВАУ (производительность 10 м³/ч) – 1 шт;
- откачивающая головка ОГ-40 (производительность 40 м³/ч) – 1 шт;
- разборные резервуары РР-30 (емкость 30 м³) – 2 шт;
- сорбент «НД-Сорб» - 500 кг;
- распылитель сорбента РС – 1 шт.
- автоцистерна (производительность 10 м³/рейс) – 3 шт.

Рекомендуемый перечень необходимой специальной техники и средств для локализации и ликвидации аварийных разливов нефти на объектах ООО «Ульяновскнефтегаз» представлен в таблице (Таблица И.6).

Таблица И.6 - Рекомендуемый перечень необходимой специальной техники и средств для локализации и ликвидации аварийных разливов нефти на объектах ООО «Ульяновскнефтегаз»

Наименование	Количество
<i>Основной перечень оборудования</i>	
Сорбент типа «НД-сорб»	500 кг
Вакуумная установка ВАУ (производительность 10 м ³ /ч)	1 шт
Подушки сорбирующие ПС-50	10 упаковок
Откачивающая головка ОГ-40 (производительность 40 м ³ /ч)	1 шт
Разборные резервуары РР-30	2 шт
<i>Перечень вспомогательного оборудования</i>	

Наименование	Количество
Автономный распылитель сорбента	1 шт
Мешки герметичные 120 л для сбора нефтесодержащих отходов	100 шт
Набор пожарных принадлежностей: - огнетушитель 8 л ОП-8 – 2 шт, - кошма пожарная ПП-600 – 1 шт.	1 компл.
Перфорированное сорбирующее полотно (размеры 80 см x 50 м, плотность 200 гр/м2)	5 рулонов
Отжимное устройство	1 шт
Полог ПВХ для нефтесодержащих отходов (8x10 м)	1 шт
Костюм защитный Л – 1	3 шт
Перчатки МБС (пара)	5 шт
Противогаз с защитными фильтрами от паров нефти (нефтепродуктов)	5 шт
Фильтр к противогазам	10 шт
Лента оградительная (Рулон 250 м x 75 мм)	2 рулона
Комплект шанцевого искробезопасного инструмента Состав комплекта шанцевого инструмента на 6 человек: – Лопаты подборочная - 6 шт. – Лопаты сетчатые - 3 шт. – Лопата штыковая - 1 шт. – Совок - 2 шт. – Метла плоская полипропиленовая - 2 шт.	1 компл.
Комплект шанцевого искробезопасного инструмента Состав комплекта шанцевого инструмента на 3 человека: – Лопаты подборочная - 3 шт. – Лопаты сетчатые - 2 шт. – Лопата штыковая - 1 шт. – Совок - 2 шт. – Метла плоская полипропиленовая - 2 шт.	1 компл.

Перечень первичных средств пожаротушения размещенных на Пункте сбора и подготовки нефти Сулакского месторождения представлен в таблице (Таблица И.7).

Таблица И.7 - Перечень первичных средств пожаротушения размещенных на пункте сбора и подготовки нефти Сулакского месторождения ООО «Ульяновскнефтегаз»

№ п/п	Средства пожаротушения	Количество
1	Огнетушители ОП -50 ОП-8	4
2	Емкость для воды 200л	1
3	Ведро конусное	2
4	Лопата совковая	1
5	Топор	
6	Лопата штыковая	1
7	Лом	1
8	Кошма	1
9	Ящик с песком	1

Для проведения работ по локализации и ликвидации аварийных разливов нефти и нефтепродуктов на объектах ООО «Ульяновскнефтегаз», заключен договор с Профессиональным аварийно-спасательным формированием Самарского центра «ЭКСПАС».

АСФ «ЭКСПАС» является профессиональным аварийно-спасательным формированием, предназначенным для локализации и ликвидации аварийных ситуаций, а также последствий аварийных загрязнений территорий и акваторий различными техногенными загрязнителями.

Организации, привлекаемые к выполнению мероприятий по локализации и ликвидации аварийных разливов нефти представлены в таблице (**Таблица И.8**).

Таблица И.9 - Организации, привлекаемые к выполнению мероприятий по локализации и ликвидации аварийных разливов нефти

№ п/п	Наименование подразделения	Место дислокации № телефона	Обозначение привлекаемых подразделений /Способ доставки к месту ЧС(Н)
1	Профессиональное аварийно-спасательное формирование Самарского центра «ЭКСПАС»	Самарская область, Волжский р-н, с.В. Подстепновка, ул. Специалистов, д.26, Тел.(846)201-06-09; Факс (846)-201-04-86	АСФ «ЭКСПАС» Автомобильный транспорт
2	Пожарная часть	ФПС Новоспасский район 2-14-59, 112, 010-или 101	П/Ч-27 Автомобильный транспорт

**ПАСПОРТ
АВАРИЙНО-СПАСАТЕЛЬНОГО ФОРМИРОВАНИЯ
Профессиональное аварийно-спасательное формирование Самарского центра «ЭКОСПАС»
АО «Центр аварийно-спасательных и экологических операций»**

Зона ответственности:		Опасные производственные объекты ТЭК, объекты других министерств и ведомств, расположенные на территории Приволжского Федерального округа, на которых осуществляется добыча, переработка, использование, хранение, транспортировка, утилизация опасных веществ, нефти и нефтепродуктов.						
Дата создания:		Основание:			Учредитель:			
20 мая 2013		Протокол № 6/2013 Заседания Совета директоров ОАО «ЦАСЭО»			АО «ЦАСЭО»			
Место дислокации:		Населенный пункт:			Почтовый индекс:			
ул. Специалистов д. 26		Самарская обл., Волжский р- н, с. В. Подстёпновка			443532			
ул.Объездная,9		Оренбургская обл. г. Бузулук			461046			
ул. Журналистов, литера Б		г. Казань			420029			
Ул. Сельская Богородская 20/1		г. Уфа			450027			
Телефон/факс, E-mail:		тел. (846) 201-06-09; факс (846) 201-04-86; E-mail: samara@ecospas.ru						
Оперативный дежурный		Тел 8 (846) 377 -55-45; сот: +7 939-754-07-05 E-mail: od.samara@ecospas.ru						
Количество зданий:		Площадь, кв.м.:		Право владения, пользования и распоряжения:				
4 (Самара, Казань, Бузулук, Уфа)		С-642; К-223; Б-333; У-256.		аренда				
Количество спасателей:		Аттестованных спасателей:		Имеют классную квалификацию:				
по штату	по списку	всего		спасатель	3 кл.	2 кл.	1 кл.	межд.
44	31	31		23	6	1	1	-
Дата последней аттестации АСФ:			Наименование аттестационной комиссии:			№ акта, дата:		
Периодическая			ОАК ТЭК 16/2-1			Протокол № 05-93пр от 28.10.2016 г.		

**ВОЗМОЖНОСТИ АСФ ПО ПРОВЕДЕНИЮ АСДНР В СООТВЕТСТВИЕ СО
СВИДЕТЕЛЬСТВОМ (лицензией)**

Ликвидация ЧС на транспорте:					Аварийно-спасательные работы в зонах:		
авто	ж/д	метро	воздушном	речном (морском)	пролив (выбросов) АХОВ	затопление	радиоактивно о заражения
+	+	-	-	-	+	-	-
Аварийно-спасательные работы:							
при обрушении зданий	на акватории	подводно-технические	горноспасательные	газоспасательные	тушение лесных пожаров	ликвидация ледовых заторов	в зонах эпизоотий, эпифитотий
-	+	-	-	+	-	-	-
Другие виды:		поисково-спасательные и газоспасательные работы					

II. ГОТОВНОСТЬ ПО ПРОВЕДЕНИЮ АСДНР

Режим дежурства:	круглосуточный	Время сбора АСФ (мин.):	60
Количество спасателей в дежурной смене:	8	Дежурная смена:	4
Наличие медработников в смене:	-	Готовность к отправке в район ЧС всего АСФ:	90
Наличие договора с авиапредприятиями на переброску в район ЧС:	да	Период работы в отрыве от базы (суток):	3
		Наличие учебно-тренировочной базы:	да

III. НАЛИЧИЕ СПЕЦИАЛИСТОВ

ВСЕГО	Газоспасатель	Специалист ЛАРН	Специалист по эксп-ции эл. установок	Водитель м/судов	Водитель
36	31	31	10	5	33

Перечень имеющихся и поддерживаемых в постоянной готовности сил и средств ликвидации аварийных разливов нефти представлены в таблице (Таблица И.10).

Таблица И.10 - Перечень имеющихся и поддерживаемых в постоянной готовности сил и средств ликвидации аварийных разливов нефти «ЭКОСПАС»

Наименование технических средств	Количество:		Наименование технических средств	Количество:	
	по штату	в наличии		по штату	в наличии
Транспортные средства			Лом для спасательных работ	-	2
Автотранспорт			Осветительная установка	1	7
Легковой автомобиль	1	4	Агрегат бензиновый АПБ-230ВХ	1	1
Грузопассажирский автомобиль	2	3	Установка для резки льда	-	1
Грузовой автомобиль	1	1	Установка для смыва горячей водой под давлением	-	4
Самосвал	-	1	Бензопила	-	5
Прицеп для перевозки плавсредств		1	Установка для сжигания отходов «ФОРСАЖ-1», «Факел»	1	3
Прицеп	3	3	Сварочный аппарат	-	1
Плавсредства			Болгарка	1	1
Лодка «Салют-525 ПБ» с ПЛМ «Suzuki -90FM»	1	1	Кусторез-триммер с дисками, ручной, бензокоса	1	3
			Набор слесарного инструмента "Fubag", "Likota"	1	2
Лодка весельная 3-х местная ПВХ с ПЛМ	1	1	Тележка ручная	1	3
Жилет спасательный	12	12	Устройство для перекачки аварийных ж/д цистерн	-	1
Инженерная техника			Шанцевый искробезопасный инструмент	1	4
Подъемный кран	-	1	Искрогаситель	3	8
Погрузчик	-	1	Дрель ручная аккумуляторная	1	1
			Устройство для нижнего слива ж/д цистерн УНС-75	-	4
Основное оборудование ЛАРН			Ключ для открытия нижнего слива ж.д. цистерн	-	2
Нефтесборное устройство			УШМ ELITECH	-	1
Нефтесборное устройство (скиммер) «Спрут-1», SB-10, «РОТАН»	1	5	Перфоратор «Makita»	1	1
			Тросорез ручной	0	1
Нефтесборное устройство (скиммер) «Спрут-2»	1	2	УПМ «Калибр»	-	1
Вакуумное нефтесборное	2	4	Пожарно-техническое оборудование		

устройство ВНУ-1, МВНУ, «Мини-Вак»					
Нефтеперекачивающая системы РС-30 PD-75, «Заря».	-	3	Рукав пожарный 51 мм (20 м.)	6	8
Мотопомпа «SEM-50V», МП 600 БФ ду 50, ручная помпа.	1	3	Огнетушители	-	13
Ручной насос для перекачки нефтепродуктов 2-5 м³/час	-	1	Комплект принадлежностей для ремонта и обслуживания огнетушителей.	-	1
Парогенератор МНС- 700	1	1	Гидротестер пожарных кранов Вектор-112	-	1
Распылитель сорбента	2	3	Пожарная колонка КПА	-	1
Отжимное устройство	1	5	Порошок огнетушащий, кг	-	172
Емкости для временного хранения нефтепродуктов			Средства связи		
Емкость временного хранения нефтепродуктов не менее 6м³, 10м³, 2,5м³, самоподдерживающиеся «ВХН»	8	18	Телефонная связь ДДС	наличие	наличие
Пластиковая пленка толщиной не менее 100 мкм, 60м	3	5	Мобильный телефон	3	3
Средства локализации			Радиостанция носимая	6	12
Якорное устройство СЯ-60, СЯ-25.	3	8	Спутниковая система связи, комплект	1	1
Боновое заграждение зимнее 15/1500	2	2	Гарнитура скрытого ношения	-	5
Боновое заграждение не менее 30 см	20	31	Спецодежда, СИЗ		
Боновое заграждение «Барьер-Берег-50»	15	10	Костюм мужской «Зима»	32	32
Боновое заграждение не менее 50	20	52	Костюм мужской «Лето»	32	32
Боновое заграждение щитовое (подпорная стенка)	60	60	Комбинезон защитный "Тайвек Классик" (белый)	80	130
Лебедка ручная ЛР-1	4	4	Жилет сигнальный	23	23
Сорбирующие материалы			Каска защитная	30	30
Бон сорбирующий сетчатый	25	27	Респираторы	23	28
Салфетка сорбирующая	400	400	Комплект спец. фильтров-картриджей для респираторов	52	52
Сорбирующий мат	-	16			
Сорбент	400	1100	Полнолицевая защитная маска	23	23
Сорбент для нейтрализации и сбора кислот и щелочей	-	42кг.	Костюм защитный Л-1	23	26
			Рюкзак спасателя	23	13
Газоспасательная база					
Приборы химического контроля			Боты диэлектрические резиновые формовые 1 кВ	1	2
Газоанализатор GX-2009	2	2	Перчатки диэлектрические Латексные бесшовные	-	2
Газоанализатор АНК-7664 Микро, Газоанализатор Сигнал-02КН		1	Прибор контрольной проверки противогазов ПКПП	-	1
ДП-5В	-	1	Насос мембранный для перекачки кислот	-	1
Прибор для измерения направления и силы ветра	-	1	Средства защиты органов дыхания и кожи		
Ящик командира газоспасательного отделения	1	1	Защитные костюмы «Трелчем сплеш»	5	10
Другое оборудование и снаряжение			Защитные костюмы	5	5

				КИО»	«Стрелец		
Домкраты пневматические, к-т	-	1		Защитные костюмы «Стрелец АЖ»		4	4
Пластырь пневматический, к-т	-	2		Защитные жилеты для костюмов «Стрелец»		4	4
Магнитное герметизирующее устройство	1	4		Воздушные дыхательные аппараты на сжатом воздухе		4	15
Комплект для заделки течей КИТ	1	4		Шланговый дыхательный аппарат		2	3
Компактная дым-машина (генератор дыма)	1	1		Шлем ШКПС		5	6
Стенд механических испытаний принадлежностей для работы на высоте	1	1		Устройство спасательное "УС-к" и самоспасатель		-	3
Метрошток МШС-4.0	-	1		Резервные воздушные баллоны		-	12
ПК с аварийными карточками АХОВ	-	3		Медицинское обеспечение			
Компактная дым-машина (генератор дыма)	-	1		Набор первой помощи "Мединт-М" в сумке		1	3
Командирский ломик	4	4		Носилки		3	4
Альпинистское снаряжение (укладка)	-	2		Шерстяные одеяла		-	2
Кислото-бензостойкая резина, кг	-	68		Аптечка автотранспортная		6	6
Инструмент слесарный искробезопасный	-	4		Дыхательный аппарат ИВЛ АДР-1200 с ручным приводом, ГС-10		-	2
Ножницы диэлектрический	-	1					
Фонарь индивидуальный искробезопасный		6		Средства дегазации			
Топор штурмовой «Раптор-60» с диэл. ручкой	-	2		Устройство для дегазации газо-спасательного отделения		1	2
Система контроля дыхательных аппаратов СКАД-1 с надувным муляжом головы (МГн)	-	1		Дегазационные с-ва		-	100кг

Технологии и специальные технические средства, применяемые для механического сбора нефти с поверхности грунта обеспечивают максимально быстрый сбор нефтяного пятна. Технологии механического сбора нефти применяются с учетом климатических характеристик Ульяновской области.

Технологии и специальные технические средства для сбора разлитой нефти не должны увеличивать объем нефтезагрязненных отходов. Специальные технические средства должны быть пожаробезопасны и просты в эксплуатации.

Приложение К

Декларация промышленной безопасности

В соответствии с №116-ФЗ «О промышленной безопасности опасных производственных объектов» опасные производственные объекты ООО «Ульяновскнефтегаз» не относятся к объектам 1, 2 класса опасности.

В соответствии с №116-ФЗ «О промышленной безопасности опасных производственных объектов» Декларация промышленной безопасности в обязательном порядке не разрабатывается.

Приложение Л

Финансовые и материальные резервы

В ООО «Ульяновскнефтегаз» созданы финансовые и материальные резервы для проведения первоочередных работ при ликвидации разливов нефти и нефтепродуктов.

Полис страхования гражданской ответственности владельца опасного объекта за причинение вреда в результате аварии на опасном объекте приведен ниже.



Приказ № 4/1

Р.п. Новоспасское

«14» октября 2017г.

**«О создании финансового резерва
для ликвидации чрезвычайных ситуаций»**

В целях исполнения требований Федерального закона от 21.12.1994 N 68-ФЗ "О защите населения и территорий от чрезвычайных ситуаций природного и техногенного характера" по созданию финансового резерва для ликвидации чрезвычайных ситуаций

ПРИКАЗЫВАЮ:

1. Установить объем финансового резерва для ликвидации чрезвычайных ситуаций на 2017 г. в размере 500 000 рублей.
2. Главному бухгалтеру ООО «ЗАРУБЕЖНЕФТЬ-добыча Самара» УО «Оренбургнефтеотдача» Абдурахмановой Н.В. производить выделение средств из резерва на финансирование мероприятий по ликвидации ЧС только по решению комиссии по чрезвычайным ситуациям, в котором указываются размер необходимых средств и их целевое расходование.
3. Средства из резерва могут быть выделены на финансирование следующих мероприятий по ликвидации ЧС:
 - проведение поисковых и аварийно-спасательных работ в зоне ЧС;
 - проведение неотложных аварийно-восстановительных работ на опасном производственном объекте и пострадавших в результате ЧС;
 - закупка, доставка и кратковременное хранение материальных и продовольственных ресурсов для первоочередного жизнеобеспечения пострадавшего населения;
 - развертывание и содержание временных пунктов проживания и питания пострадавших граждан в течение необходимого срока, но не более одного месяца;
 - доставка материальных ресурсов из материального резерва к месту чрезвычайной ситуации;
 - возмещение расходов, связанных с привлечением сил и средств окружной подсистемы РСЧС, а также других организаций для проведения экстренных мероприятий по ликвидации чрезвычайных ситуаций.

433871, РФ, Ульяновская область, Новоспасский район, р. п. Новоспасское, пос. Сельхозтехники, д. 5
Тел./факс (842-38) 2-34-19
E-mail: ung@inbox.ru

Использование средств финансового резерва, выделяемых на проведение мероприятий по ликвидации ЧС, в других целях не допускается.

4. Настоящий Приказ вступает в силу с момента подписания.
5. Руководителю группы по работе с персоналом Кагировой Р.Р. ознакомить задействованных лиц с настоящим Приказом.
6. Контроль за исполнением настоящего Приказа возложить на Первого заместителя генерального директора – главного инженера ООО «ЗАРУБЕЖНЕФТЬ-добыча Самара» УО ООО «Ульяновскнефтегаз» Мифтахова Р.Т.

Генеральный директор
ООО «ЗАРУБЕЖНЕФТЬ-добыча Самара»
Управляющей организации
ООО «Ульяновскнефтегаз»



О.П.Сараев

433871, РФ, Ульяновская область, Новоспасский район, р. п. Новоспасское, пос. Сельхозтехники, д. 5
Тел./факс (842-38) 2-34-19
E-mail: ungr@inbox.ru

Акционерное общество

«Страховое общество газовой промышленности»
(АО «СОГАЗ»), ИНН 7736035455 Лицензия Банка
России СЛ №1208-01 №1208-02, ОС №1208-02,
ОС №1208-03, ОС №1208-04, ОС №1208-05
Самарский филиал АО «СОГАЗ»
443041, г. Самара, ул. Льва Толстого, д. 127
Телефакс: (846) 212-35-00, доб. 109
E-mail: spt@so-gaz.ru

в Правилах обязательного страхования
гражданской ответственности владельца опасного объекта
за причинение вреда в результате аварии на опасном объекте

СТРАХОВОЙ ПОЛИС

ОБЯЗАТЕЛЬНОГО СТРАХОВАНИЯ ГРАЖДАНСКОЙ ОТВЕТСТВЕННОСТИ ВЛАДЕЛЬЦА ОПАСНОГО ОБЪЕКТА ЗА ПРИЧИНЕНИЕ ВРЕДА В РЕЗУЛЬТАТЕ АВАРИИ НА ОПАСНОМ ОБЪЕКТЕ

серия 111 № 0101874069

Акционерное Общество "Страховое общество газовой промышленности" (далее—страховщик) и
 ООО «УЛЬЯНОВСКНЕФТЕГАЗ» (далее—страхователь)

в соответствии с Федеральным законом «Об обязательном страховании гражданской ответственности владельца опасного объекта за причинение вреда в результате аварии на опасном объекте на основании заявления об обязательном страховании гражданской ответственности владельца опасного объекта за причинение вреда в результате аварии на опасном объекте заключили договор обязательного страхования.

1. Владелец опасного объекта ООО «УЛЬЯНОВСКНЕФТЕГАЗ»
(полное наименование)

Иные владельцы опасного объекта _____
(полное наименование)

2. Объектом страхования являются имущественные интересы владельца опасного объекта, связанные с его обязанностью возместить вред, причиненный потерпевшим в результате аварии на опасном объекте.

3. Страховым случаем является наступление гражданской ответственности страхователя по обязательствам, возникающим вследствие причинения вреда потерпевшим в период действия договора обязательного страхования, которое влечет за собой обязанность страховщика произвести страховую выплату потерпевшим.

4. Договор обязательного страхования заключен в отношении следующего опасного объекта

Наименование опасного объекта	Фонд скважин (Ржевское месторождение)
Адрес места нахождения опасного объекта	Ульяновская обл., Новоспасский район, с. Ново-Томышево
Регистрационный номер опасного объекта	A52-05240-0003

5. Страховая сумма по договору страхования 10 000 000 (Десять миллионов) рублей
(сумма прописью)

6. Страховой тариф 0,0135 (процентов) 7. Страховая премия 1 350,00 рублей уплачивается:
(сумма прописью)
 одновременно ; в рассрочку 2 равными платежами ; в рассрочку 4 равными платежами

в следующем порядке:

первый взнос 1350 (Одна тысяча триста пятьдесят) рублей уплачен « 29 » марта 20 17 г.

второй взнос _____ рублей подлежит уплате до « _____ » _____ 20 _____ г.

третий взнос _____ рублей подлежит уплате до « _____ » _____ 20 _____ г.

четвертый взнос _____ рублей подлежит уплате до « _____ » _____ 20 _____ г.

8. Срок действия договора обязательного страхования:
 с « 29 » марта 20 17 г. по « 28 » марта 20 18 г.

9. Особые отметки _____

Заявление об обязательном страховании гражданской ответственности владельца опасного объекта за причинение вреда в результате аварии на опасном объекте, а также приложения к заявлению являются неотъемлемой частью настоящего страхового полиса обязательного страхования.



С Правилами обязательного страхования гражданской ответственности владельца опасного объекта за причинение вреда в результате аварии на опасном объекте ознакомлен

Страхователь _____
(наименование)
ООО «УЛЬЯНОВСКНЕФТЕГАЗ»
(полное наименование)
 Адрес места нахождения: 443041, Ульяновская область, Новоспасский район, р.п. Новоспасское, пос. Сельхозтехники, 5

Сараев О.П.
(ф. и. о. уполномоченного лица)
29 марта 17

Страховщик (представитель страховщика) _____
(наименование)
АО "СОГАЗ" Самарский филиал
(полное наименование)
 Адрес места нахождения: 443041, г. Самара, ул. Льва Толстого, д. 127

Рябова А.В.
(ф. и. о. уполномоченного лица)

Страхование гражданской ответственности владельца опасного объекта за причинение вреда в результате аварии на опасном объекте

Правила обязательного страхования гражданской ответственности владельца опасного объекта за причинение вреда в результате аварии на опасном объекте

СТРАХОВОЙ ПОЛИС

ОБЯЗАТЕЛЬНОГО СТРАХОВАНИЯ ГРАЖДАНСКОЙ ОТВЕТСТВЕННОСТИ ВЛАДЕЛЬЦА ОПАСНОГО ОБЪЕКТА ЗА ПРИЧИНЕНИЕ ВРЕДА В РЕЗУЛЬТАТЕ АВАРИИ НА ОПАСНОМ ОБЪЕКТЕ

серия 111 № 0101874078

Акционерное Общество "Страховое общество газовой промышленности" (далее – страховщик) и
ООО «УЛЬЯНОВСКНЕФТЕГАЗ» (далее – страхователь)

в соответствии с Федеральным законом «Об обязательном страховании гражданской ответственности владельца опасного объекта за причинение вреда в результате аварии на опасном объекте» и Правилами обязательного страхования гражданской ответственности владельца опасного объекта за причинение вреда в результате аварии на опасном объекте на основании заявления об обязательном страховании гражданской ответственности владельца опасного объекта за причинение вреда в результате аварии на опасном объекте заключили договор обязательного страхования.

1. Владелец опасного объекта **ООО «УЛЬЯНОВСКНЕФТЕГАЗ»** (полное наименование)

Иные владельцы опасного объекта _____ (полное наименование)

2. Объектом страхования являются имущественные интересы владельца опасного объекта, связанные с его обязанностью возместить вред, причиненный потерпевшим в результате аварии на опасном объекте.

3. Страховым случаем является наступление гражданской ответственности страхователя по обязательствам, возникающим вследствие причинения вреда потерпевшим в период действия договора обязательного страхования, которое влечет за собой обязанность страховщика произвести страховую выплату потерпевшим.

4. Договор обязательного страхования заключен в отношении следующего опасного объекта

Наименование опасного объекта	Система промысловых трубопроводов куста №1 (Ружевское месторождение)
Адрес места нахождения опасного объекта	Ульяновская обл., Новоспасский район, с. Ново-Томышево
Регистрационный номер опасного объекта	A52-05240-0013

5. Страховая сумма по договору страхования **10 000 000 (Десять миллионов)** рублей

6. Страховой тариф **0,1194** (процентов); 7. Страховая премия **11 940,00** рублей уплачивается:

единовременно ; в рассрочку 2 равными платежами ; в рассрочку 4 равными платежами

в следующем порядке:

первый взнос	11940 (Одиннадцать тысяч девятьсот сорок) рублей	уплачен « 29 » марта 20 17 г.
второй взнос	_____ рублей	подлежит уплате до « _____ » _____ 20 ____ г.
третий взнос	_____ рублей	подлежит уплате до « _____ » _____ 20 ____ г.
четвертый взнос	_____ рублей	подлежит уплате до « _____ » _____ 20 ____ г.

8. Срок действия договора обязательного страхования:
 с « 29 » марта 20 17 г. по « 28 » марта 20 18 г.

9. Особые отметки _____

Заявление об обязательном страховании гражданской ответственности владельца опасного объекта за причинение вреда в результате аварии на опасном объекте, а также приложения к заявлению являются неотъемлемой частью настоящего страхового полиса обязательного страхования.

С Правилами обязательного страхования гражданской ответственности владельца опасного объекта за причинение вреда в результате аварии на опасном объекте ознакомлен

Страхователь: **ООО «УЛЬЯНОВСКНЕФТЕГАЗ»** (наименование)
 Адрес места нахождения: 443041, Ульяновская область, Новоспасский район, р.п. Сельхозтехники, 5

Страховщик (представитель страховщика): **АО «СОГАЗ» Самарский филиал** (наименование)
 Адрес места нахождения: 443041, г. Самара, ул. Льва Толстого, д.127

Сараев О.П. (и.о. уполномоченного лица) 29 марта 17 г.
 Рябова А.В. (ф.и.о. уполномоченного лица)

ВЕРИЖЕНИЕ
в Правилах обязательного страхования гражданской ответственности владельца опасного объекта за причинение вреда в результате аварии на опасном объекте

СТРАХОВОЙ ПОЛИС

ОБЯЗАТЕЛЬНОГО СТРАХОВАНИЯ ГРАЖДАНСКОЙ ОТВЕТСТВЕННОСТИ ВЛАДЕЛЬЦА ОПАСНОГО ОБЪЕКТА ЗА ПРИЧИНЕНИЕ ВРЕДА В РЕЗУЛЬТАТЕ АВАРИИ НА ОПАСНОМ ОБЪЕКТЕ

серия 111 № 0101874070

АО «СОГАЗ», ИНН 773603495, Лицензия Банка России СЛ №1208, СИ №1208, ОС №1208-02, ОС №1208-03, ОС №1208-04, ОС №1208-05
Самарский филиал АО «СОГАЗ»
443041 г. Самара, ул. Льва Толстого, д. 127
Телефакс: (848) 242-34-00, д.б. 109
E-mail: vilyanovskneftegaz.ru

Акционерное Общество «Страховое общество газовой промышленности» (далее – страховщик) и
ООО «УЛЬЯНОВСКНЕФТЕГАЗ» (далее – страхователь)

в соответствии с Федеральным законом «Об обязательном страховании гражданской ответственности владельца опасного объекта за причинение вреда в результате аварии на опасном объекте на основании заявления об обязательном страховании гражданской ответственности владельца опасного объекта за причинение вреда в результате аварии на опасном объекте заключили договор обязательного страхования.

1. Владелец опасного объекта **ООО «УЛЬЯНОВСКНЕФТЕГАЗ»** (полное наименование)

Иные владельцы опасного объекта _____ (полное наименование)

2. Объектом страхования являются имущественные интересы владельца опасного объекта, связанные с его обязанностью возместить вред, причиненный потерпевшим в результате аварии на опасном объекте.
 3. Страховым случаем является наступление гражданской ответственности страхователя по обязательствам, возникающим вследствие причинения вреда потерпевшим в период действия договора обязательного страхования, которое влечет за собой обязанность страховщика произвести страховую выплату потерпевшим.
 4. Договор обязательного страхования заключен в отношении следующего опасного объекта

Наименование опасного объекта	Пункт подготовки и сбора нефти (Ржевское месторождение)
Адрес места нахождения опасного объекта	Ульяновская обл., Новоспасский район, с. Ново-Томышево
Регистрационный номер опасного объекта	A52-05240-0004

5. Страховая сумма по договору страхования **10 000 000 (Десять миллионов)** рублей
 6. Страховой тариф **0,1194** (процентов) 7. Страховая премия **11 940,00** рублей уплачивается:
 (сумма прописью) (Одиннадцать тысяч девятьсот сорок) рублей

единовременно ; в рассрочку 2 равными платежами ; в рассрочку 4 равными платежами
 в следующем порядке:

первый взнос **11940 (Одиннадцать тысяч девятьсот сорок)** рублей уплачен « **29** » марта 20 **17** г.
 второй взнос _____ рублей подлежит уплате до « _____ » _____ 20 _____ г.
 третий взнос _____ рублей подлежит уплате до « _____ » _____ 20 _____ г.
 четвертый взнос _____ рублей подлежит уплате до « _____ » _____ 20 _____ г.

8. Срок действия договора обязательного страхования:
 с « **29** » марта 20 **17** г. по « **28** » марта 20 **18** г.

9. Особые отметки _____

Заявление об обязательном страховании гражданской ответственности владельца опасного объекта за причинение вреда в результате аварии на опасном объекте, а также приложения к заявлению являются неотъемлемой частью настоящего страхового полиса обязательного страхования.
 С Правилами обязательного страхования гражданской ответственности владельца опасного объекта за причинение вреда в результате аварии на опасном объекте ознакомлен

Страхователь **ООО «УЛЬЯНОВСКНЕФТЕГАЗ»** (полное наименование)
 Адрес места нахождения **443041, Ульяновская область, Новоспасский район, р.п. Ново-Томышево, пос. Сельхозтехники, 5**

Страховщик (представитель страховщика) **АО «СОГАЗ» Самарский филиал** (полное наименование)
 Адрес места нахождения **443041, г. Самара, ул. Льва Толстого, д. 127**

Сараев О.П. (Ф.И.О. уполномоченного лица) **29** марта **17**
Рябова А.В. (Ф.И.О. уполномоченного лица)

Дата выдачи страхового полиса обязательного страхования _____

Приложение М**Документ об аттестации собственного АСФ(Н) организации или договор на обслуживание с АСФ(Н) других организаций, с учетом их дислокации**

Приказ № 10

р.п. Новоспасское

«30» марта 2017г.

**О создании комиссии по предупреждению
и ликвидации чрезвычайных ситуаций
и обеспечению пожарной безопасности**

Во исполнение Федерального закона от 21.12.1994 № 68-ФЗ (ред. от 02.07.2013г.) «О защите населения и территорий от чрезвычайных ситуаций природного и техногенного характера», Постановлением Правительства РФ от 30.12.2003 № 794 (ред. от 18.07.2013г.) «О единой государственной системе предупреждения и ликвидации чрезвычайных ситуаций», Приказа Минэнерго России от 13.11.2009 года № 484 «Об организации работы по оповещению руководства Минэнерго России о технологических нарушениях, авариях, нештатных и чрезвычайных ситуациях на объектах топливно-энергетического комплекса»

ПРИКАЗЫВАЮ:

1. Создать в ООО «Ульяновскнефтегаз» Комиссию по чрезвычайным ситуациям и обеспечению пожарной безопасности (далее комиссия КЧС и ОПБ) ООО «Ульяновскнефтегаз» (координационный орган территориальной подсистемы РСЧС) в следующем составе:

Председатель КЧС и ОПБ – первый заместитель генерального директора – главный инженер управляющей организации ООО «ЗАРУБЕЖНЕФТЬ-добыча Самара» Мифтахов Р.Т.

Члены комиссии:

- Начальник ЦДНГ ООО «Ульяновскнефтегаз» Белов О.Ю.;
 - Начальник ПТО управляющей организации ООО «ЗАРУБЕЖНЕФТЬ-добыча Самара» Сараев А.О.;
 - Главный энергетик управляющей организации ООО «ЗАРУБЕЖНЕФТЬ-добыча Самара» Воротынцев Е.В.
 - Главный механик управляющей организации ООО «ЗАРУБЕЖНЕФТЬ-добыча Самара» Палатов Р.Т.
 - Руководитель направления по скважинным операциям управляющей организации ООО «ЗАРУБЕЖНЕФТЬ-добыча Самара» Бежин А.Е.
 - Руководитель направления по подготовке и сдаче нефти управляющей организации ООО «ЗАРУБЕЖНЕФТЬ-добыча Самара» Ковалев А.В.
2. Утвердить Положение о Комиссии по чрезвычайным ситуациям и обеспечению пожарной безопасности ООО «Ульяновскнефтегаз» (Приложение № 1).
3. Возложить на начальника ЦДНГ ООО «Ульяновскнефтегаз» Белова О.Ю. обязанности по предупреждению и ликвидации чрезвычайных ситуаций, немедленного информирования

председателя КЧС и ОПБ (его заместителей) об угрозе возникновения или возникновении чрезвычайных ситуаций.

5. Настоящий Приказ вступает в силу с момента подписания.
6. Руководителю группы по работе с персоналом ООО «ЗАРУБЕЖНЕФТЬ-добыча Самара» Кагировой Р.Р. ознакомить задействованных лиц с настоящим Приказом.
7. Контроль за исполнением данного Приказа возложить на первого заместителя генерального директора – главного инженера ООО «ЗАРУБЕЖНЕФТЬ-добыча Самара» Мифтахова Р.Т.

**Генеральный директор
ООО «ЗАРУБЕЖНЕФТЬ-добыча Самара»
Управляющей организации
ООО «Ульяновскнефтегаз»**



О.П.Сараев

Приложение № 1
к Приказу № 10 от 30.03 2017 г.

Положение о Комиссии по предупреждению и ликвидации чрезвычайных ситуаций и обеспечению пожарной безопасности ООО «Ульяновскнефтегаз»

1. Общие положения

1.1. Объектовая комиссия по предупреждению и ликвидации чрезвычайных ситуаций и обеспечению пожарной безопасности (далее – объектовая комиссия) создается приказом управляющей организации ООО «ЗАРУБЕЖНЕФТЬ-добыча Самара»

1.2. Объектовая комиссия является координирующим органом территориальной подсистемы РСЧС, предназначенная для организации и проведения мероприятий по предупреждению и ликвидации последствий чрезвычайных ситуаций (далее – «ЧС»), уменьшению ущерба от возможных последствий аварий, катастроф и стихийных бедствий, управления силами при ликвидации ЧС и всестороннего обеспечения безопасности работников ООО «Ульяновскнефтегаз» (далее – «Работники»).

1.3. В своей деятельности объектовая комиссия руководствуется законодательством Российской Федерации, в том числе Федеральным законом от 21 декабря 1994 г. №68-ФЗ «О защите населения и территорий от чрезвычайных ситуаций природного и техногенного характера», Постановлением Правительства Российской Федерации от «30» декабря 2003г. N 794 «О единой государственной системе предупреждения и ликвидации чрезвычайных ситуаций».

1.4. Объектовая комиссия комплектуется ответственными работниками объекта, осуществляет свою деятельность под руководством Председателя КЧС и ОПБ управляющей организации ООО «ЗАРУБЕЖНЕФТЬ-добыча Самара», в соответствии с настоящим Положением.

1.5. Решение объектовой комиссии принятые в пределах ее компетенции являются обязательными для исполнения всеми должностными лицами объекта ООО «Ульяновскнефтегаз».

1.6. Деятельность комиссии финансируется из бюджета ООО «Ульяновскнефтегаз».

2. Основные задачи объектовой комиссии.

Основными задачами объектовой комиссии являются:

- планирование и осуществление необходимых мероприятий по защите работников от ЧС;
- планирование и осуществление необходимых мероприятий по повышению устойчивости функционирования производственных объектов ООО «Ульяновскнефтегаз» и обеспечению безопасности работников;
- планирование и осуществление мероприятий по предупреждению и ликвидации ЧС природного и техногенного характера на территории объекта, обеспечению устойчивого функционального объекта в целях реализации единой государственной политики в области предупреждения и ликвидации чрезвычайных ситуаций и обеспечения пожарной безопасности на территории Ульяновской области.
- организация наблюдения и контроля состояния окружающей среды, выполнение на потенциально опасных участках работ по снижению степени опасности, прогнозирование и оценка вероятности возникновения и развития ЧС;
- организация дежурно-диспетчерской службы объекта, создание локальных систем оповещения при ЧС;
- создание, оснащение и обеспечение готовности органов управления, системы оповещения и связи, аварийно-спасательных формирований на объекте;
- участие в разработке предложений реализации целевых и комплексных программ по целостности объектов, повышению устойчивости функционирования опасных производственных объектов;
- организация подготовки органов управления, сил, рабочих и ИТР объекта к действиям в ЧС.

3. Права объектовой комиссии.

3.1. Объектовая комиссия в пределах своей компетенции принимать решения, обязательные к исполнению руководящим составом, структурными подразделениями:

- Осуществлять контроль за деятельностью ЦДНГ ООО «Ульяновскнефтегаз», сил и средств объекта по вопросам предупреждения и ликвидации ЧС.

- Привлекать силы и средства объекта для предупреждения и ликвидации чрезвычайных ситуаций.

- Устанавливать на объекте, в соответствии со сложившейся обстановкой, режим функционирования объектового звена территориальной подсистемы.

- Приостанавливать деятельность ЦДНГ ООО «Ульяновскнефтегаз» при непосредственной угрозе возникновения ЧС;

- Привлекать специалистов к проведению экспертиз потенциально опасных участков производства и контролю за их функционированием;

- Заслушивать на заседаниях КЧС и ОПБ доклады и отчеты должностных лиц по вопросам предупреждения ЧС.

- Планировать и организовывать эвакуацию Работников ООО «Ульяновскнефтегаз».

3.2. Объектовая комиссия оценивает состояние, потребность в силах, средствах и оборудовании для ликвидации ЧС на ОПО ООО «Ульяновскнефтегаз».

3.3. Осуществляет координацию и контроль за выполнением мероприятий, направленных на предупреждение и ликвидацию ЧС на объектах ООО «Ульяновскнефтегаз».

3.4. Обеспечивает организацию и проведение аварийно-спасательных и других неотложных работ на объектах ООО «Ульяновскнефтегаз» и на прилегающих к ним территориях в соответствии с планами предупреждения и ликвидации ЧС.

4. Структура и состав объектовой комиссии.

4.1. Объектовую комиссию возглавляет председатель комиссии.

4.2. В состав комиссии входят председатель комиссии, члены комиссии и секретарь.

4.3. При возникновении ЧС, в целях выявления причин ухудшения обстановки, оценки возникших чрезвычайных ситуаций, пожаров, выработки предложений по их локализации и ликвидации, защите населения и окружающей среды и осуществления управления при реализации мероприятий по ликвидации чрезвычайных ситуаций и обеспечению пожарной безопасности непосредственно в районе бедствий, объектовая комиссия создает оперативные группы. Состав оперативных групп формируется из членов объектовой комиссии с привлечением необходимых специалистов, не входящих в ее состав.

5. Организация работы объектовой комиссии

5.1. Объектовая комиссия осуществляет свою деятельность в соответствии с планом, принимаемым на заседании комиссии и утверждаемым ее председателем.

5.2. Заседания объектовой комиссии проводит ее председатель или по его поручению один из его заместителей при необходимости, а также при возникновении ЧС.

5.3. Решение объектовой комиссии оформляются протоколами, которые подписываются председателем комиссии, председательствующим на заседании, и обязательны к исполнению всеми руководителями и работниками.

5.4. Деятельность объектовой комиссии осуществляется как при чрезвычайных ситуациях, так и в период безаварийного функционирования объектов экономики и отсутствия опасных природных явлений.

5.5. В зависимости от сложившейся обстановки различают три режима функционирования объектовой комиссии: повседневная деятельность, повышенная готовность, чрезвычайная ситуация.

5.6. В повседневной деятельности объектовая комиссия осуществляет координацию мероприятий, направленных на повышение устойчивости функционирования опасных производственных объектов.

5.7. В режиме повышенной готовности объектовая комиссия формирует при необходимости оперативные группы для работы непосредственно в районе возможного бедствия с целью выявления причин ухудшения обстановки и подготовки предложений по ее нормализации, принимает меры по усилению наблюдения и контроля за состоянием окружающей среды, и прилегающих территориях, уточняет прогнозы возможности возникновения пожаров, чрезвычайных ситуаций и их масштабов организует проведение работ по обеспечению устойчивого функционирования объекта и защиты населения и окружающей природной среды, контролирует приведение в состояние готовности сил и средств объектового звена территориальной подсистемы области, уточняет планы их действий, при необходимости организует их выдвижение в предполагаемый район чрезвычайных ситуаций.

5.7. В режиме чрезвычайной ситуации объектовая комиссия направляет оперативную группу в район чрезвычайной ситуации, уточняет границы зон чрезвычайной ситуации, руководит ликвидацией последствий чрезвычайной ситуации, принимает меры по первоочередному жизнеобеспечению пострадавшего населения, осуществляет непрерывный контроль за состоянием окружающей среды, обстановкой на аварийном участке и на прилегающей к нему территории.

5.8. Распределение и утверждение обязанностей между членами объектовой комиссии производится ее председателем.

5.9. Комиссия готовит и направляет сообщение в МЧС и Минэнерго России о ходе работ и ликвидации ЧС в соответствии с табелем срочных донесений.

5.10. При ЧС объектовая комиссия организует работы по восстановлению нарушенных систем обеспечения объектов топливом и электроснабжением, взаимодействует по данным вопросам с территориальными ведомствами и организациями.

Договор № 160/12/2017-УИГ
возмездного оказания услуг

г. Самара

«25» декабря 2017 г.

Общество с ограниченной ответственностью «Ульяновскнефтегаз» (ООО «Ульяновскнефтегаз»), именуемое в дальнейшем «Заказчик», в лице Генерального директора управляющей организации ООО «ЗАРУБЕЖНЕФТЬ-добыча Самара» Мифтахова Руслана Талгатовича, действующего на основании действующего на основании Договора о передаче функций единоличного исполнительного органа Общества №2/02/2016-УНГ от 18.02.2016 года и Решения № 7 единственного участника ООО «ЗАРУБЕЖНЕФТЬ-добыча Самара» от 10.10.2017, с одной стороны, и

Акционерное общество «Центр аварийно-спасательных и экологических операций», именуемое в дальнейшем «Исполнитель», в лице Директора Самарского центра «ЭКОСПАС» (филиала АО «ЦАСЭО») Арзуманяна Эдуарда Нерсесовича, действующего на основании доверенности № ЦЭ212 от 20.12.2016 года, именуемое в дальнейшем «Исполнитель», с другой стороны, далее именуемые «Стороны», заключили настоящий Договор о нижеследующем:

1. Предмет Договора

1.1. Настоящий договор заключен во исполнение требований законодательства Российской Федерации в области защиты населения и территорий от чрезвычайных ситуаций природного и техногенного характера, пожарной, промышленной и экологической безопасности, установленных в следующих нормативно-правовых документах:

- Федеральный закон РФ от 21.12.1994 г. № 68-ФЗ «О защите населения и территорий от чрезвычайных ситуаций природного и техногенного характера»;
- Федеральный закон РФ от 21.06.97 г. № 116-ФЗ «О промышленной безопасности опасных производственных объектов»;
- Постановление Правительства РФ от 21.08.2000 г. № 613 «О неотложных мерах, по предупреждению и ликвидации разливов нефти и нефтепродуктов»;
- Постановление Правительства РФ от 15.04.2002 г. № 240 «О порядке организации мероприятия по предупреждению и ликвидации разливов нефти и нефтепродуктов».

согласно которых Заказчик обязан заключить договор на обслуживание с профессиональным аварийно-спасательным формированием (службой), выполняющим работы по ликвидации аварийных ситуаций, аттестованным на право ведения таких работ.

1.2. По настоящему договору Заказчик поручает и оплачивает, а Исполнитель принимает на себя обязательства по поддержанию в постоянной готовности сил и средств для выполнения работ по локализации и ликвидации разливов нефти и нефтепродуктов на опасных производственных объектах Заказчика, указанных в Приложении № 1 к настоящему договору (далее – Объекты), а также, в случае необходимости, привлечению дополнительных сил и средств для выполнения вышеуказанных работ.

2. Права и обязанности сторон

2.1. Заказчик обязуется:

2.1.1. При эксплуатации Объектов руководствоваться в своей деятельности требованиями промышленной, пожарной и экологической безопасности, установленными российским законодательством, действующими ГОСТами и техническими условиями проведения регламентных работ по обслуживанию оборудования и емкостей хранения нефтепродуктов, требованиями техники безопасности и промышленной санитарии.

2.1.2. Выполнять письменные рекомендации Исполнителя, касающиеся устранения в деятельности Заказчика нарушений требований российского законодательства в области пожарной, промышленной и экологической безопасности и предотвращающие угрозу возникновения чрезвычайных ситуаций, в том числе вызванных разливами нефтепродуктов (далее - ЧС(Н)).

1

2.1.3. Предоставлять Исполнителю полную, достоверную информацию об обслуживаемых Объектах, указанных в **Приложении № 1** к настоящему договору, необходимую ему для оказания услуг и проведения работ по настоящему договору.

2.1.4. Предоставить Исполнителю копию Плана по предупреждению и ликвидации разливов нефти и нефтепродуктов, согласованного и утвержденного в соответствии с законодательством Российской Федерации.

2.1.5. Согласовать с Исполнителем План мероприятий по локализации и ликвидации последствий аварий (ПМЛЛПА), разрабатываемый согласно постановления правительства РФ от 26.08.2013 N 730 "Об утверждении Положения о разработке планов мероприятий по локализации и ликвидации последствий аварий на опасных производственных объектах

2.1.6. В случае возникновения ЧС(Н) незамедлительно уведомить Исполнителя об ее возникновении по телефону:

8 (846) 377-55-45 и 8-939-754-07-05 Оперативный дежурный Самарского филиала «Экоспас»,

8 (939) -754-07-07 – Командир территориального подразделения Самарского филиала «ЭКСПАС» Гиматов Т.Ф.

8 (939) 754-07-00 – Директор Самарского филиала Э.Н. Арзуманян

2.1.7. При изменении контактного телефона или адреса электронной почты Заказчика, указанного в Приложении № 1 к настоящему договору, незамедлительно уведомить Исполнителя о таких изменениях, подтвердив эти изменения в письменной форме в течение 3 (трех) рабочих дней.

2.1.8. Обеспечивать беспрепятственный доступ сил и средств Исполнителя на территорию и Объекты Заказчика для проведения работ по профилактике и ликвидации ЧС(Н), выполнения договорных обязательств.

2.1.9. Не реже одного раза в два года в целях отработки взаимодействия с аварийно-спасательным формированием Исполнителя проводить учения и тренировки на Объектах Заказчика.

2.1.10. Согласовывать с Исполнителем план проведения предстоящих учений и тренировок на следующий год не позднее 1 ноября текущего года.

2.1.11. В случае необходимости внесения изменений в сроки, установленные п. 2.1.9., уведомлять Исполнителя не менее чем за 30 календарных дней о предстоящих учениях и тренировках на объектах Заказчика. Время проведения тренировки на объектах Заказчика с участием сил и средств локализации разливов нефти (ЛРН) Исполнителя подлежит обязательному письменному согласованию с Исполнителем.

2.1.12. Оказывать Исполнителю содействие в выполнении работ и оказанию услуг, способствующих надлежащему исполнению Сторонами условий настоящего договора.

2.1.13. Принимать оказанные услуги и выполненные работы (результаты работ) в установленном настоящим договором порядке.

2.1.14. Оплачивать оказываемые услуги и выполняемые работы Исполнителя в соответствии с условиями, установленными настоящим Договором, дополнениями и приложениями к нему.

2.2. Заказчик вправе:

2.2.1. Осуществлять контроль за ходом и качеством выполняемых работ, соблюдением сроков их выполнения, не вмешиваясь при этом в оперативно-хозяйственную деятельность Исполнителя.

2.2.2. В случае возникновения необходимости предоставлять Исполнителю помещения для хранения необходимых материалов (сорбента и т.п.) и оборудования. Условия предоставления помещений оформляются Сторонами дополнительными соглашениями к настоящему договору.

2.2.3. Прекратить какие-либо действия Исполнителя по локализации и ликвидации разливов нефти и нефтепродуктов. В данном случае представитель Заказчика должен сделать отметку о прекращении каких-либо действий Исполнителя в листах учета рабочего времени, указанных в пункте 3.5.2. настоящего Договора, с последующим подтверждением прекращения действий Исполнителя в письменном уведомлении, направленном в адрес Исполнителя.

Отметка о прекращении каких-либо действий Исполнителя по локализации и ликвидации разливов нефти и нефтепродуктов должна содержать информацию о том, какие именно действия Исполнителя необходимо прекратить, подпись и расшифровку подписи уполномоченного представителя Заказчика, дату и время прекращения вышеуказанных действий.

2.3. Исполнитель обязуется:

2.3.1. Поддерживать расчетный объем сил и специальных технических средств, указанных в **Приложении № 2** в составе рабочей группы специалистов ЛРН в постоянной готовности к выдвигению и проведению работ по локализации и ликвидации аварийных разливов нефти и нефтепродуктов (далее – ЛАРН) на объектах Заказчика.

2.3.2. В случае аварийного разлива нефтепродуктов, при поступлении информации от Заказчика, в течение 1-го часа в рабочее и 2-х часов во вне рабочее время мобилизовать рабочую группу специалистов и оборудования ЛРН в соответствии с **Приложением № 2** и выдвинуться из точки дислокации к месту ЧС(н).

2.3.3. Привлекать в случае необходимости дополнительные силы и средства для проведения работ по ЛАРН на объектах Заказчика. Исполнитель самостоятельно определяет количество необходимых дополнительных сил и средств для проведения работ по локализации и ликвидации аварийных разливов нефти и нефтепродуктов.

2.3.4. Для оказания услуг по настоящему Договору использовать специально обученных, квалифицированных специалистов.

2.3.5. Поддерживать, указанные в **Приложении № 2**, материалы и инструменты для ликвидации аварийных разливов нефти и нефтепродуктов в технически исправном состоянии в соответствии с требованиями законодательства Российской Федерации.

2.3.6. Производить профилактическое обслуживание Объектов, давать рекомендации Заказчику по устранению на Объектах нарушений в области промышленной, пожарной, экологической безопасности, а также нарушений положений действующего плана ЛРН. Нарушения и согласованный с представителем Заказчика на проверяемом объекте срок их исполнения фиксируются Исполнителем в «Журнале посещения опасных объектов» (далее – Журнал).

В случае если выявленные нарушения не устранены в сроки, зафиксированные в Журнале, Исполнитель письменно уведомляет об этом Заказчика. При этом Заказчик в течение 5-ти рабочих дней уведомляет Исполнителя о мерах и сроках по устранению выявленных нарушений.

Доставка персонала Исполнителя на Объекты для профилактического обслуживания осуществляется за счет средств Исполнителя.

2.3.7. Обеспечить наличие необходимых лицензий, сертификатов и разрешений на виды деятельности, необходимые для выполнения работ по настоящему договору.

2.3.8. Соблюдать требования пожарной безопасности, промышленной санитарии, требования законодательства об охране окружающей среды и труда при производстве работ и оказании услуг.

2.3.9. В случае аварийного разлива нефтепродуктов, по информации Заказчика, мобилизовать рабочую группу специалистов ЛРН и в случае необходимости привлечь дополнительные силы и средства в соответствии с п. 2.3.3. настоящего договора. Полномочный представитель Исполнителя на месте оказания услуг должен проинформировать представителя Заказчика обо всех процедурах и действиях по ликвидации разлива нефти и нефтепродуктов. Если Заказчик не сообщит о необходимости прекращения каких-либо действий по локализации и ликвидации разливов нефтепродуктов, то действия Исполнителя и все расходы, связанные с ними, считаются утвержденными Заказчиком.

2.3.10. Сдавать Заказчику оказанные услуги по актам сдачи-приемки выполненных работ в сроки, определенные настоящим Договором.

2.3.11. Незамедлительно поставить в известность Заказчика и до получения от него указаний приостановить работу при обнаружении:

а) возможных неблагоприятных для Заказчика последствий выполнения его указаний;

б) иных, не зависящих от Исполнителя обстоятельств, которые грозят качеству выполняемой его работы, жизни и здоровью персонала.

2.3.12. Выставлять счета-фактуры установленного образца в порядке и в сроки, предусмотренные действующим российским законодательством.

2.3.13. В случае изменения телефона оперативного дежурного или адреса электронной почты, незамедлительно уведомить Заказчика о таких изменениях, подтвердив эти изменения в письменной форме в течение 3 (трех) рабочих дней.

2.3.14. В рамках настоящего договора, при наличии потребности Заказчика, Исполнитель может оказать иные услуги, стоимость и порядок оплаты которых должны быть предусмотрены дополнительным соглашением к настоящему договору.

2.3.15. Использовать технику, оборудование, специальные средства и материалы, соответствующие ГОСТам РФ и имеющим обязательную сертификацию.

2.3.16. Предоставить по требованию Заказчика все необходимые документы на право Исполнителя заниматься данной деятельностью, сертификаты на используемую технику, оборудование, материалы.

2.4. Исполнитель вправе:

2.4.1. Давать письменные рекомендации, направленные на устранение в деятельности Заказчика нарушений требований российского законодательства в области пожарной, промышленной и экологической безопасности, создающих угрозу возникновения ЧС(Н).

2.4.2. В случае вторичного выявления Исполнителем факта не устранения Заказчиком выявленных нарушений Исполнитель вправе:

- за свой счет по согласованию с Заказчиком докупить и предоставить Заказчику с последующим возмещением им понесенных затрат недостающий инвентарь и (или) материалы, необходимые для соблюдения Заказчиком законодательства в области пожарной, промышленной и экологической безопасности и предотвращающие угрозу возникновения чрезвычайных ситуаций;

- до момента устранения нарушений приостановить обслуживание Объекта, на котором Исполнителем выявлены, а Заказчиком не устраняются нарушения, и если эти нарушения угрожают безопасности Объекта;

- расторгнуть настоящий договор в одностороннем порядке, если указанные нарушения угрожают жизни и здоровью персонала Исполнителя.

2.4.3. Привлекать к оказанию услуг и выполнению работ третьих лиц по согласованию с Заказчиком, неся при этом ответственность за их действия, как за собственные.

2.4.4. Оказывать Заказчику дополнительные услуги по его заявке.

2.4.5. Производить иные действия, предусмотренные настоящим договором.

2.5. Транспортировка, утилизация, образовавшихся в ходе ЛРН отходов осуществляется за счет Заказчика. Исполнитель и (или) сторонняя подрядная организация может привлекаться Заказчиком для этого вида работ по отдельно заключенным договорам.

3. Порядок расчетов и сдачи-приемки оказанных услуг

3.1. Услуги по поддержанию в постоянной готовности сил и средств Исполнителя для выполнения работ по локализации и ликвидации разливов нефти и нефтепродуктов на опасных производственных объектах Заказчика, и проведение один раз в год тактико-специального учения (тренировки), оплачиваются Заказчиком согласно **Приложению № 3**.

3.2. Услуги Исполнителя при ликвидации аварийных разливов нефтепродуктов оплачиваются Заказчиком по ставкам, указанным в **Приложении № 4** к настоящему договору, исходя из фактически затраченного времени использования сил и средств.

3.3. Оплата Заказчиком производится в течение 45 календарных дней после подписания акта выполненных работ.

3.4. При поддержании в постоянной готовности сил и средств Исполнителя для реагирования на возможные разливы нефтепродуктов на объектах Заказчика:

3.4.1. Не позднее 10 (десяти) календарных дней месяца, следующего за отчетным, Стороны оформляют и подписывают два экземпляра Акта сдачи-приемки оказанных услуг по настоящему договору, для чего Исполнитель в первые три рабочих дня месяца следующего за отчетным оформляет и направляет (нарочно или по почте) Заказчику на подписание два экземпляра Акта сдачи-приемки оказанных услуг и счет-фактуру установленного образца.

3.4.2. Заказчик обязуется рассмотреть Акт сдачи-приемки результатов оказанных услуг в течение 3 (трех) рабочих дней с даты его получения. При отсутствии у Заказчика мотивированных возражений Заказчик обязан в течение 3 (трех) рабочих дней с даты получения Акта сдачи-приемки оказанных услуг подписать его и передать Исполнителю.

В случае наличия у Заказчика возражений Заказчик обязан направить Исполнителю соответствующие мотивированные возражения в течение 3 (трех) рабочих дней с даты получения Акта сдачи-приемки оказанных услуг. В противном случае акт считается принятым и подписанным.

3.5. При ликвидации разливов нефти и нефтепродуктов:

3.5.1. Время мобилизации, демобилизации оборудования и специалистов Исполнителя, время нахождения в пути до территории оказания услуг и обратно, фактическое время по ликвидации аварийных разливов нефти, время, затраченное на очистку оборудования и материалов считается рабочим, и оплачивается по ставкам и условиям, указанным в Приложении № 5 к настоящему договору.

3.5.2. Рабочее время специалистов и оборудования Исполнителя, а также привлеченных дополнительно сил и средств, в соответствии с п. 2.3.3. настоящего договора, при ликвидации и локализации разливов нефти и нефтепродуктов на объектах Заказчика учитывается в листах учета рабочего времени, которые подписываются полномочным представителем Заказчика или уполномоченным должностным лицом на месте оказания услуг и оплачивается по фактически затраченному времени, но не менее 4-х часов по ставкам и условиям, указанным в Приложении № 5 к настоящему договору.

3.5.3. Акт сдачи-приемки выполненных работ по ликвидации разливов нефтепродуктов и счет-фактура установленного образца, рассматриваются и подписываются Заказчиком после его получения, аналогично рассмотрению и подписанию Акта сдачи-приемки оказанных услуг, указанных в пункте 3.4.2. настоящего договора.

3.6. Стороны договорились, что в отношении сумм платежей по настоящему Договору не подлежат начислению проценты на сумму долга по ст. 317.1 Гражданского кодекса РФ.

4. Ответственность сторон

4.1. Стороны несут ответственность за неисполнение либо ненадлежащее исполнение своих обязанностей по настоящему договору в соответствии с действующим законодательством Российской Федерации.

4.2. В случае необоснованного отказа Заказчика от подписания актов о начале оказания услуг, актов выполненных работ, листов учета рабочего времени, несоблюдении условий настоящего договора об оплате услуг Исполнителя, а также неоплате пени, Исполнитель вправе приостановить оказание услуг либо отказаться от исполнения обязательств по настоящему договору, расторгнув его в одностороннем порядке и потребовать возмещения понесенных расходов, официально уведомив об этом Заказчика.

4.3. В случае ненадлежащего выполнения Исполнителем договорных обязательств, а также некачественного оказания услуг Заказчик вправе расторгнуть настоящий договор в одностороннем порядке. Исполнитель обязан возместить в полном объеме ущерб Заказчику причиненный вследствие ненадлежащего и некачественного выполнения Исполнителем своих договорных обязательств.

4.4. Заказчик несет ответственность за предоставление Исполнителю не полной и (или) не достоверной информации об обслуживаемых объектах, указанных в **Приложении №1** к настоящему договору. Исполнитель освобождается от ответственности в случае, если предоставленная Заказчиком информация явилась причиной ненадлежащего исполнения условий настоящего договора со стороны Исполнителя.

4.5. Заказчик несет ответственность за прекращение каких-либо действий Исполнителя по локализации и ликвидации разливов нефти и нефтепродуктов, указанных в пункте 2.2.3. настоящего договора. При таком прекращении действий Исполнитель соответственно освобождается от ответственности.

4.6. В случае ложного сообщения о разливе нефти и нефтепродуктов на своем объекте Заказчик оплачивает Исполнителю фактически затраченное время реагирования, но не менее 4-х часов, по ставкам рабочего времени, указанным в пункте 3.5.1. настоящего договора.

5

4.7. Заказчик обязуется оплатить прямые расходы, понесенные Исполнителем при прекращении работ, а также возместить Исполнителю неустойку в виде стоимости услуг по поддержанию в постоянной готовности сил и средств Исполнителя за 90 (девяносто) календарных дней, в соответствии с Приложением № 4 настоящего договора.

5. Конфиденциальность

5.1. Стороны подтверждают понимание важности вопроса о сохранности сведений конфиденциального характера (далее - Конфиденциальная информация), и соглашаются принять на себя следующие обязательства:

5.1.1. К конфиденциальной информации относится любая информация, полученная Получающей стороной от Раскрывающей стороны, в соответствии с предметом настоящего Договора, в устной и письменной форме, на любых материальных, электронных или иных носителях информации, а также показанная визуально с использованием какого-либо оборудования.

5.1.2. Получающая сторона не будет разглашать полученную ею от Раскрывающей стороны Конфиденциальную информацию какому-либо другому лицу, предприятию, организации в течение трех лет с даты заключения настоящего Договора, а в отношении секрета производства - до прекращения действия исключительного права Раскрывающей стороны на секрет производства и не будет использовать эту информацию для своей собственной выгоды, за исключением цели, определенной предметом настоящего Договора.

5.1.3. Получающая сторона будет соблюдать столь же высокую степень секретности во избежание разглашения или использования этой информации, какую Получающая сторона соблюдала бы в разумной степени в отношении своей собственной Конфиденциальной информации

5.2. Применительно к настоящему Договору к третьим лицам не относятся: дочерние и материнские общества Получающей стороны, дочерние общества материнского общества Получающей стороны. При этом Получающая сторона обязана потребовать от дочернего и материнского обществ, дочерних обществ материнского общества, которым будет предоставлена Конфиденциальная информация, соблюдения обязанностей по охране ее конфиденциальности.

5.3. Конфиденциальная информация не будет считаться таковой и Получающая сторона не будет иметь никаких обязательств в отношении данной информации, если она удовлетворяет одному из следующих пунктов:

5.3.1. Уже известна Получающей стороне;

5.3.2. Является или становится публично известной в результате неправильного, небрежного или намеренного действия Раскрывающей стороны;

5.3.3. Получена легально от третьей стороны без ограничения и без нарушения настоящего Договора;

5.3.4. Предоставлена третьей стороне Раскрывающей стороной без аналогичного ограничения на права третьей стороны;

5.3.5. Разработана независимо Получающей стороной, при условии, что лицо или лица, разработавшие её не имели доступа к Конфиденциальной информации;

5.3.6. Разрешена к выпуску письменным разрешением Раскрывающей стороны;

5.3.7. Раскрыта органам государственной власти и местного самоуправления, а также иным государственным органам, по их мотивированному запросу, в соответствии с действующим законодательством. При этом Получающая сторона вправе потребовать от органов государственной власти, иных государственных органов, органов местного самоуправления, которым предоставлена Конфиденциальная информация, соблюдения обязанностей по охране ее конфиденциальности;

5.4. Получающая сторона несет полную ответственность перед Раскрывающей стороной за убытки, которые могут возникнуть в результате разглашения Конфиденциальной информации, произошедшей по вине Получающей стороны и в нарушение условий настоящего Договора, в том числе, Получающая сторона несёт безусловную ответственность за действия всех своих сотрудников, а также сотрудников своих дочерних и материнского обществ, приведшие к разглашению Конфиденциальной информации третьим лицам, даже в случае увольнения таких

6

сотрудников к моменту разглашения Конфиденциальной информации. В случае разглашения Конфиденциальной информации третьим лицам Получающей стороной без письменного разрешения Раскрывающей стороны на такое разглашение, Получающая сторона обязуется возместить Раскрывающей стороне убытки, понесённые в результате такого разглашения Конфиденциальной информации.

5.5. Ни одна из сторон не будет разглашать факт существования настоящего Договора без предварительного согласия другой стороны, за исключением своих дочерних и материнского обществ. В случае реорганизации или ликвидации одной из сторон, в соответствии с действующим гражданским законодательством, реорганизуемая или ликвидируемая сторона должна принять все возможные меры для обеспечения сохранности Конфиденциальной информации. Получающая сторона обязана незамедлительно сообщить Раскрывающей стороне о допущенном Получающей стороной либо ставшем ей известном факте разглашения или угрозы разглашения, незаконном получении или незаконном использовании Конфиденциальной информации третьими лицами.

6. Обстоятельства непреодолимой силы

6.1. Стороны не несут ответственности за невыполнение своих обязанностей по настоящему Договору, если выполнение таковых обязательств невозможно из-за обстоятельств непреодолимой силы, предусмотренных действующим законодательством РФ.

6.2. В случае наступления обстоятельств, предусмотренных в п. 6.1 срок выполнения сторонами обязательств по настоящему Договору отодвигается соразмерно времени в течение которого действуют такие обстоятельства и их последствия. Надлежащим подтверждением обстоятельств непреодолимой силы будут служить справки, выданные уполномоченными государственными органами, либо Торгово- Промышленной Палатой РФ. При этом сроки выполнения обязательств продлеваются на то время, в течение которого действуют эти обстоятельства,

6.3. В случаях, когда указанные в п. 6.1 обстоятельства и их последствия продолжают действовать более 3-х месяцев, или при наступлении данных обстоятельств становится ясно, что они и их последствия будут действовать более этого срока, каждая из сторон вправе расторгнуть настоящий договор без возмещения каких-либо убытков другой стороне.

7. Порядок разрешения споров

7.1. Споры и разногласия, которые могут возникнуть из настоящего Договора или в связи с ним, будут по возможности разрешаться Сторонами путем переговоров между Сторонами.

7.2. В случае не достижения Сторонами соглашения путем переговоров все споры, разногласия или требования, возникающие из настоящего Договора или в связи с ним, в том числе касающиеся его исполнения, нарушения, прекращения или недействительности, подлежат разрешению в Арбитражном суде Самарской области.

8. Антикоррупционные условия

При исполнении своих обязательств по настоящему Договору Стороны, их аффилированные лица, работники или посредники не выплачивают, не предлагают выплатить и не разрешают выплату каких-либо денежных средств или ценностей, прямо или косвенно, любым лицам, для оказания влияния на действия или решения этих лиц с целью получить какие-либо неправомерные преимущества или иные неправомерные цели.

При исполнении своих обязательств по настоящему Договору Стороны, их аффилированные лица, работники или посредники не осуществляют действия, квалифицируемые применимым для целей настоящего Договора законодательством, как дача или получение взятки, коммерческий подкуп, а также действия, нарушающие требования применимого законодательства и международных актов о противодействии легализации (отмыванию) доходов, полученных преступным путем.

Каждая из Сторон настоящего Договора отказывается от стимулирования каким-либо образом работников другой Стороны, в том числе путем предоставления денежных сумм, подарков, безвозмездного выполнения в их адрес работ (услуг) и другими, не поименованными в настоящем пункте способами, ставящего работника в определенную зависимость и

направленного на обеспечение выполнения этим работником каких-либо действий в пользу стимулирующей Стороны.

Под действиями работника, осуществляемыми в пользу стимулирующей его Стороны, понимаются:

- предоставление неоправданных преимуществ по сравнению с другими контрагентами;
- предоставление каких-либо гарантий;
- ускорение существующих процедур;
- иные действия, выполняемые работником в рамках своих должностных обязанностей, но идущие вразрез с принципами прозрачности и открытости взаимоотношений между Сторонами.

В случае возникновения у Стороны подозрений, что произошло или может произойти нарушение каких-либо положений настоящей статьи Договора, соответствующая Сторона обязуется уведомить другую Сторону в письменной форме. В письменном уведомлении Сторона обязана сослаться на факты или предоставить материалы, достоверно подтверждающие или дающие основание предполагать, что произошло или может произойти нарушение каких-либо положений настоящей статьи Договора. После направления письменного уведомления соответствующая Сторона имеет право приостановить исполнение обязательств по настоящему Договору до получения от другой Стороны подтверждения, что нарушения не произошло или не произойдет. Это подтверждение должно быть направлено в течение десяти рабочих дней с даты получения письменного уведомления.

Стороны настоящего Договора признают проведение процедур по предотвращению коррупции и контролируют их соблюдение. При этом Стороны прилагают разумные усилия, чтобы минимизировать риск деловых отношений с контрагентами, которые могут быть вовлечены в коррупционную деятельность, а также оказывают взаимное содействие друг другу в целях предотвращения коррупции. При этом Стороны обеспечивают реализацию процедур по проведению проверок в целях предотвращения рисков вовлечения Сторон в коррупционную деятельность.

Стороны гарантируют осуществление надлежащего разбирательства по представленным в рамках исполнения настоящего Договора фактам с соблюдением принципов конфиденциальности и применение эффективных мер по устранению практических затруднений и предотвращению возможных конфликтных ситуаций.

Стороны гарантируют полную конфиденциальность по вопросам исполнения положений настоящей статьи Договора, а также отсутствие негативных последствий как для обращающейся Стороны в целом, так и для конкретных работников обращающейся Стороны, сообщивших о факте нарушений.

В случае нарушения одной Стороной обязательств воздерживаться от запрещенных в настоящей статье действий и/или неполучения другой Стороной в установленный настоящим Договором срок подтверждения, что нарушения не произошло или не произойдет, другая Сторона может расторгнуть настоящий Договор в установленном законом порядке. Сторона, по чьей инициативе по основаниям, предусмотренным положениями настоящей статьи, был расторгнут настоящий Договор, вправе требовать возмещения реального ущерба, возникшего в результате такого расторжения.

9. Срок действия договора

9.1. Настоящий договор вступает в силу с 01.01.2018 года и действует до 31.12.2018 года.

9.2. Настоящий договор может быть расторгнут по соглашению Сторон.

Сторона, инициирующая расторжение настоящего договора, должна не менее чем за 30 (тридцать) дней направить письменное предложение о расторжении настоящего договора другой Стороне.

9.3. Требование о расторжении настоящего договора может быть заявлено Стороной в суд только после получения письменного отказа другой Стороны на предложение расторгнуть настоящий договор, либо неполучения ответа в тридцатидневный срок.

9.4. В случае расторжения настоящего договора по инициативе Заказчика ранее срока, указанного в пункте 9.1. настоящего договора, Заказчик обязуется оплатить услуги и работы, выполненные до расторжения настоящего договора.

10. Дополнительные условия

10.1. Любые изменения и дополнения к настоящему договору действительны лишь при условии, что они совершены в письменной форме и подписаны уполномоченными на то представителями Сторон.

10.2. При изменении наименования, местонахождения, банковских реквизитов или реорганизации одной из Сторон, она обязана письменно в двухнедельный срок сообщить другой Стороне о произошедших изменениях.

10.3. Приложения и дополнительные соглашения к настоящему договору составляют его неотъемлемую часть.

10.4. Во всех случаях, не предусмотренных настоящим договором, стороны руководствуются действующим законодательством РФ.

10.5. Настоящий договор составлен в 2 (двух) экземплярах, имеющих равную юридическую силу, по одному для каждой из сторон.

10.6. К настоящему Договору прилагаются:

10.6.1. Перечень обслуживаемых опасных производственных объектов (Приложение №1);

10.6.2. Состав рабочей группы специалистов ЛРН (Приложение №2);

10.6.3. Соглашение о договорной цене (Приложение №3);

10.6.4. Соглашение о Договорных единичных расценках на работы по ликвидации разливов нефтепродуктов (Приложение №4);

11. Юридические адреса и банковские реквизиты сторон:

Заказчик:

ООО «Ульяновскнефтегаз»
433871, Ульяновская обл., Новоспасский район, р.п. Новоспасское, п. Сельхозтехники-5
ИНН 7313005320. КПП 731301001
р/с 40702810669080101616 в Ульяновском ОСБ № 8588 г. Ульяновск
БИК 047308602
к/с 30101810000000000602

Исполнитель:

АО «Центр аварийно-спасательных и экологических операций»
Юр. адрес: 117485, г. Москва, ул. Профсоюзная, 100 а, эт.2, пом. II ч.к.45
Факт. адрес: 115088, г. Москва, ул. Угрешская д. 2, стр. 25
Тел.: (495) 665-68-45, Факс: (495) 665-68-84

ИНН 7709267582
КПП 772801001
ОГРН 1027700261137,
Р/с № 40702810338000056778
в Московском банке ПАО Сбербанк
К/с № 30101810400000000225
в ГУ Банка России по ЦФО г. Москва
БИК 044525225

Заказчик:

Генеральный директор
Управляющей организации
ООО «ЗАРУБЕЖНЕФТЬ» филиал Самара



Исполнитель:

Директор Самарского центра «ЭКОСПАС»
(филиала АО «ЦАСЭО»)



Приложение № 4
к Договору № 160/12/2017-УИГ
от «25» декабря 2017 года

СОГЛАШЕНИЕ
о Договорных единичных расценках
на работы по ликвидации разливов нефтепродуктов

Мы, нижеподписавшиеся, от лица Заказчика Мифтахов Р.Т., от лица Исполнителя Арзуманян Э.Н. заключили настоящее соглашение о цене услуг за работы по ликвидации разливов нефти и нефтепродуктов на объектах:

ООО «Ульяновскнефтегаз» по следующим единичным расценкам:

	Наименование услуги	Кол-во	Ед. изм.	Ставки, с учетом НДС (18%), за единицу использования
Персонал (ставка в работе)*				
1	Руководитель работ (руб./час)	1	час	3409
2	Специалист ЛАРН(руб./час)	1	час	2132
3	Водитель специализированного автомобиля (руб./час)	1	час	2319
Оборудование				
4	Автоцистерна КО-505А для механизированного сбора нефти, нефтепродуктов и газового конденсата на базе КАМАЗ 43118	1	час	4435,98
5	Специализированный автомобиль ГАЗ 33023 «ГАЗель» фермер (руб./час)	1	час	725
6	ГАЗ 33106 Валдай (руб./час)	1	час	1373
7	UAZ PATRIOT, модели УАЗ-31631 (руб./час)	1	час	503
8	Установка для сжигания отходов УСО-200(руб./час)	1	час	44,31
9	Устройство для отжима салфеток ОМУ-1 (руб./час)	1	час	34,45
10	Емкость для временного хранения нефти/нефтепродуктов каркасного типа ВХН-6К(руб./час)	1	час	18,11
11	Вакуумный нефтесборщик ВНСУ VM-10(руб./час)	1	час	603,06
12	Заграждения боновые постоянной плавучести «Барьер-50 (длина секции 10 метров) (руб./час амортизация)	1	час	2,02

14

13	Нефтеперекачивающая станция на базе «PD-75» Shelwood(руб./час)	1	час	223,69
14	Устройство для нанесения сорбента РС-1(руб./час)	1	час	123,09
18	Мобильная осветительная установка «Световая башня» (АОУЕЛГ (Т) 600S2/2GX) (руб./час)	1	час	164,97
19	Электроагрегат АБП-6, (5-6 кВт) (руб./час)	1	час	327,82
20	Моечная машина «Karcher» (руб./час)	1	час	25,73
21	Мотопомпа «SEM-50», (руб/час)	1	час	159,45
Материалы ЛРН и СИЗ***				
25	Сорбент,руб/кг (200 кг. упак.)	1	упак.	350
26	Пленка маслобензостойкая, шир. 150-200 см., руб/п/м	1	метр.	136
27	Сорбирующие салфетки, руб/шт. (300 шт. упак.)	1	упак.	150
28	Костюм летний ,руб/шт	12	шт.	340
29	Ботинки летние кожаные, руб/пара	12	шт.	1500

* Оплачивается по фактически отработанному времени в случае вызова рабочей группы, но не менее 4-х часов.

Рабочее время персонала, превышающее 8 часов в день, оплачивается следующим образом: коэффициент (1,5) x основная часовая ставка.

Рабочее время персонала, превышающее 10 часов в день, оплачивается следующим образом: коэффициент (2,0) x основная часовая ставка.

** Фактическая стоимость подтверждается первичной учетной документацией.

*** Использованные во время ликвидации ЧС расходные материалы, которые были упакованы в заводскую упаковку, содержащую несколько единиц данных материалов, оплачиваются Заказчиком по цене полной упаковки, оставшиеся материалы передаются Заказчику.

Заказчик:

Генеральный директор
Управляющей организации
ООО «ЗАРУБЕЖНЕФТЬ-добыча Самара»

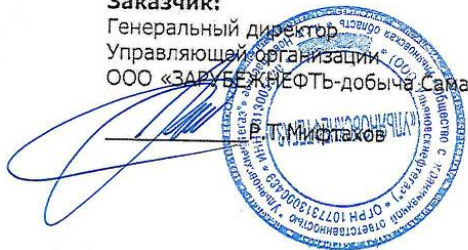

Исполнитель:

Директор Самарского центра «ЭКСПАС»
(филиала АО «ЦАСО»)



ДОГОВОР № 1/4/2018 /148/12/2017-УНГ
на выполнение комплекса работ по противofонтанному обслуживанию

г.Отрадный

«11» 12 2017 г.

Федеральное государственное автономное учреждение «Аварийно-спасательное формирование «Северо-Восточная противofонтанная военизированная часть» (сокращенное наименование - ФГАУ «АСФ «СВПФВЧ»), именуемое в дальнейшем «Исполнитель», в лице командира Отраденского военизированного отряда по предупреждению возникновения и по ликвидации открытых газовых и нефтяных фонтанов – филиала ФГАУ «АСФ «СВПФВЧ» (сокращенное наименование - Отраденский военизированный отряд) Подъячева Александра Михайловича, действующего на основании доверенности от 30.12.2016 г. № 4/17, с одной стороны, и **Общество с ограниченной ответственностью «Ульяновскнефтегаз» (ООО «Ульяновскнефтегаз»)** в лице генерального директора ООО «ЗАРУБЕЖНЕФТЬ-добыча Самара» Управляющей организации ООО «Ульяновскнефтегаз» Мифтахова Руслана Талгатовича, действует на основании договора о передаче полномочий от 02/02/2017-УНГ от 18.02.2016 г. и действующего на основании решения от 10.10.2017г. №7 с другой стороны, совместно именуемые – Стороны, а каждая в отдельности – Сторона, заключили настоящий договор о нижеследующем:

1. ПРЕДМЕТ ДОГОВОРА

1.1. На основании Закона РФ от 21.02.92 г. № 2395-1 «О недрах» и Федерального закона от 21.07.97г. № 116-ФЗ «О промышленной безопасности опасных производственных объектов» «Заказчик» поручает, а «Исполнитель» принимает на себя обязательства по выполнению комплекса работ по противofонтанному обслуживанию на объектах Заказчика, находящихся на территории Ульяновской области.

Перечень объектов, находящихся на обслуживании «Исполнителя», приведен в Приложении № 2, являющемся неотъемлемой частью настоящего договора.

1.2. Работы по настоящему договору осуществляются Отраденским военизированным отрядом по предупреждению возникновения и по ликвидации открытых газовых и нефтяных фонтанов – филиалом ФГАУ «АСФ «СВПФВЧ».

2. ОБЯЗАННОСТИ СТОРОН

2.1. Исполнитель обязан:

2.1.1. Проводить профилактическую работу по предупреждению возникновения газонефтеводопроявлений и открытых фонтанов на опасных производственных объектах Заказчика.

2.1.2. Выполнять работы по ликвидации газонефтеводопроявлений, газонефтяных выбросов, открытых фонтанов в случаях их возникновения.

2.1.3. Выполнять аварийно-технические работы (спасательные работы), с применением специального оборудования, снаряжения, инструментов с использованием средств газозащиты (СИЗОД), на нефтяных и газовых скважинах. Такие работы выполняются Исполнителем и оплачиваются Заказчиком на основании дополнительных соглашений к настоящему Договору, составляемых отдельно для каждого случая проведения работ. Для этого Заказчик должен иметь резервы финансовых средств и материальных ресурсов.

2.1.4. Принимать участие в проведении стендовых гидравлических испытаний фонтанной арматуры и ее обвязки. Данные услуги выполняются Исполнителем и оплачиваются Заказчиком на основании дополнительных соглашений к Договору, составляемых отдельно для каждого случая проведения работ.

2.1.5. Согласовывать схемы обвязки устья скважин, оборудованные фонтанной арматурой.

2.1.6. Принимать участие в работе комиссий по расследованию обстоятельств и причин возникновения газонефтеводопроявлений, открытых газовых и нефтяных фонтанов и связанных с ними несчастных случаев.

2.1.7. Принимать участие в работе комиссий по проверке у работников «Заказчика» знаний действующих правил и инструкций по вопросам предупреждения возникновения и локализации аварийных ситуаций связанных с газонефтепроявлениями.

2.1.8. Принимать участие в разработке планов предупреждения и ликвидации газонефтеводопроявлений и открытых фонтанов, нормативных документов по противofонтанной безопасности и рекомендации по повышению эффективности предупреждения открытого фонтанирования.

2.1.9. Согласовывать планы на расконсервацию, консервацию и ликвидацию скважин

2.1.10. Проводить контрольные учебно-тренировочные занятия с рабочими и специалистами Заказчика по отработке первичных действий по герметизации устья скважин при возникновении газонефтеводопроявлений и открытых фонтанов, а так же правилам пользования средствами защиты органов дыхания и приборами контроля газовоздушной среды.

2.1.11. Осуществлять контроль за своевременным обучением, переподготовкой (аттестацией рабочих и специалистов «Заказчика» по курсу «Эксплуатация (обслуживание) скважин с возможными газонефтеводопроявлениями», а также по курсу: «Контроль воздушной среды».

2.1.12. Проводить инструктажи по вопросам противofонтанной безопасности в бригадах Заказчика.

2.1.13. Выдавать предписания (рекомендации) по устранению выявленных нарушений и проверять своевременность их выполнения.

2.1.14. Выдавать запрещения на производство работ (рекомендации на приостановку работ) на скважинах при обнаружении нарушений, создающих опасность для жизни людей и условий возникновения открытого фонтанирования скважин.

2.1.15. Обследовать в составе комиссии фонд ликвидированных скважин и скважин, находящихся в консервации.

2.1.16. Контролировать наличие, хранение и готовность к применению средств индивидуальной защиты, газоанализаторов, искробезопасного инструмента а также умение

обслуживающего персонала «Заказчика» пользоваться перечисленными средствами.

2.1.17. Обеспечивать круглосуточное дежурство личного состава «Исполнителя» в режиме оперативной готовности к выезду на аварию.

2.1.18. Осуществлять профессиональную подготовку и тренировку командного и рядового состава в объеме, обеспечивающим их готовность к организации и выполнению возложенных на «Исполнителя» задач по предупреждению и ликвидации газонефтеводопроявлений и открытых фонтанов.

2.1.19. Выполнять проектно-конструкторские работы по разработке технических средств, для предупреждения и ликвидации газонефтеводопроявлений и открытых фонтанов.

2.1.20. Обеспечивать на складах АЗ сохранность и постоянную готовность к использованию аварийного запаса оборудования, приспособлений, инструмента,

материалов, средств личной защиты и связи, необходимых для проведения работ по ликвидации открытых газовых и нефтяных фонтанов.

2.1.21. Консультировать Заказчика по вопросам приобретения новых типов устьевого и противовыбросового оборудования, а также новых типов газоанализаторов и средств индивидуальной защиты органов дыхания.

2.1.22. Проводить с рабочими и специалистами «Заказчика» практические занятия по отработке первичных действий по герметизации устья скважин при возникновении газонефтеводопроявлений и открытых фонтанов и правилам пользования средствами защиты органов дыхания и приборами контроля газовоздушной среды.

2.1.23. Ежеквартально доводить до Заказчика информацию по газонефтеводопроявлениям и открытым фонтанам, происшедшим на предприятиях, обслуживаемых Исполнителем.

2.2. Заказчик обязан:

2.2.1. Выделять транспортные средства для выезда работников профилактики Исполнителя на обслуживаемые объекты и доставки необходимого оборудования к месту аварии и обратно, организовывать их безопасную перевозку своими силами и за свой счет.

2.2.2. Предоставлять работникам Исполнителя беспрепятственный доступ на обслуживаемые производственные объекты Заказчика.

2.2.3. Создавать необходимые условия для персонала Исполнителя в период выполнения ими профилактических работ на обслуживаемых объектах Заказчика.

2.2.4. В сроки установленные Постановлением Правительства РФ от 26.08.2013г. № 730, предоставлять Исполнителю на согласование план ликвидации аварий (ПЛА) на каждый опасный производственный обслуживаемый объект Заказчика (отдельно по площади или месторождению) и план мероприятий по локализации и ликвидации последствий аварий на все опасные производственные объекты Заказчика с резервом финансовых средств и материальных ресурсов.

2.2.5. Предоставлять на согласование схемы обвязки устья скважин.

2.2.6. Организовывать и возглавлять штаб по ликвидации ГНВП и ОФ в соответствии с «Инструкцией по организации и безопасному ведению работ при ликвидации открытых газовых и нефтяных фонтанов» и «Правилами безопасности в нефтяной и газовой промышленности (утв. Приказом Ростехнадзора от 12.03.2013г. № 101).

2.2.7. Включать работников Исполнителя в комиссии по расследованию причин возникновения газонефтеводопроявлений и открытых фонтанов.

2.2.8. Приглашать работников Исполнителя на совещания и конференции по вопросам охраны труда, предупреждения газонефтеводопроявлений и открытых фонтанов.

2.2.9. Включать работников Исполнителя в комиссии по проверке знаний у рабочих и специалистов Заказчика действующих правил и инструкций по предупреждению возникновения и по ликвидации газонефтеводопроявлений и открытых фонтанов.

2.2.10. Принимать необходимые меры по устранению нарушений действующих правил и инструкций по предупреждению возникновения и по ликвидации газонефтеводопроявлений и открытых фонтанов, выявленных работниками Исполнителя.

2.2.11. По результатам профилактических обследований, выданных предписаний (рекомендации) по устранению выявленных нарушений, а также запрещений на производство работ (рекомендаций на приостановку работ) издавать приказы, распоряжения, разрабатывать мероприятия по улучшению состояния дел по предупреждению и раннему обнаружению ГНВП и ОФ и предоставлять информацию о выполнении «Исполнителю».

2.2.12. Обеспечивать Подрядные организации инструкцией по предупреждению газонефтеводопроявлений, согласованной с противофонтанной службой и контролировать её исполнение.

2.2.13. Предоставлять работникам Исполнителя, при ликвидации газонефтеводопроявлений и открытых фонтанов, помещения, оборудованные всем необходимым для размещения и отдыха, а также 3-х разовое питание за счет Заказчика.

2.2.14. Возмещать Исполнителю, по предъявленному и соответствующему акту и подтверждающих документов, оборудование, специальные приспособления, аппаратуру, специальные костюмы, израсходованные или пришедшие в негодность при аварийных работах, а также оборудование и устройства, вынужденно оставленные Исполнителем на объектах после проведения аварийных работ. Порядок восстановления утраченного при ликвидации открытых фонтанов оборудования прописывается в дополнительных соглашениях к настоящему Договору подписанных полномочными представителями Сторон.

2.2.15. Предусматривать и выделять средства, согласно утвержденной программы, на приобретение оборудования и технических средств, инструмента, материалов, специальной одежды, средств страховки и индивидуальной защиты для пополнения склада аварийного запаса и принимать меры по укомплектованию и содержанию их в полной готовности к применению.

2.2.16. Предоставлять Исполнителю, на время выполнения работ по ликвидации газонефтеводопроявлений и открытых фонтанов на объектах Заказчика, необходимые материалы и технические средства, а также изготавливать специальные приспособления для ликвидации аварии на конкретной скважине.

2.2.17. Оплачивать проведение необходимых аварийных работ, выполненных с участием сторонних организаций, привлекаемых по решению штаба для ликвидации аварий.

2.2.18. Согласовывать с «Исполнителем» ввод в эксплуатацию нового устьевого и противовыбросового оборудования, а также новых типов газоанализаторов и средств индивидуальной защиты органов дыхания.

2.2.19. Не допускать к работе на опасных производственных объектах Заказчика, подрядные организации, осуществляющие ремонт, реконструкцию, освоение, геофизические исследования и другие работы по интенсификации добычи нефти и газа, не заключившие договор с противофонтанной службой.

2.2.20. В случае изменения в цепочке собственников Заказчика, и исполнительных органах Заказчика последний обязан представить Исполнителю информацию об изменениях в течение 3 (трех) календарных дней после таких изменений с подтверждением соответствующими документами.

2.2.21. Предоставлять Исполнителю документацию, а именно паспорт на оборудование (фланцы, колонные головки и т.д.), приобретенное Заказчиком и используемое им на своих объектах.

2.2.22. При необходимости обеспечивать работников профилактики «Исполнителя» постоянным рабочим местом с выделением необходимой мебели, оргтехники (компьютер, принтер) и устойчивой телефонной и электронной связи за счёт средств «Заказчика».

2.2.23. Производить оплату выполненных «Исполнителем» работ в размере и на условиях, определенных настоящим договором.

3. ЦЕНА ДОГОВОРА И ПОРЯДОК РАСЧЕТОВ

3.1. Стоимость работ по настоящему договору в 2018 году составляет: 366659,04 руб. (Триста шестьдесят шесть тысяч шестьсот пятьдесят девять рублей 04 копейки), в

4

том числе НДС (18%) 55931,04 руб. (Пятьдесят пять тысяч девятьсот тридцать один рубль 04 копейки).

Ежемесячная сумма, подлежащая к оплате составляет 30554,92 руб. (Тридцать тысяч пятьсот пятьдесят четыре рубля 92 копейки), в том числе НДС (18%) 4660,92 руб. (Четыре тысячи шестьсот шестьдесят рублей 92 копейки).

3.2. Стоимость работ по настоящему договору в 2018 году определяется в соответствии с Протоколом согласования договорной цены стоимости услуг по выполнению комплекса работ по противодонному обслуживанию в 2018 году (Приложение №1), являющемся неотъемлемой частью настоящего договора.

3.3. «Исполнитель» не позднее 5 (пятого) числа месяца следующего за отчетным, направляет «Заказчику» на подписание акт выполненных работ по комплексному обслуживанию за прошедший месяц в 2-х экземплярах и счет- фактуру.

3.4. «Заказчик» в течение 5 (пяти) дней со дня получения акта направляет «Исполнителю» подписанный экземпляр акта выполненных работ или мотивированный отказ. В случае не подписания акта при отсутствии мотивированного отказа в установленный срок работа считается принятой «Заказчиком» и подлежит оплате в полном размере.

3.5. Оплата услуг Исполнителя производится Заказчиком ежемесячно путем перечисления денежных средств на лицевой счет Исполнителя не позднее 15 календарных дней с момента окончания месяца оказания услуг на основании представленного Исполнителем Заказчику счета и счета-фактуры.

3.6. Датой исполнения обязательств по оплате считается дата списания денежных средств с расчетного счета Заказчика в уполномоченном банке.

3.7. Отсутствие аварий и осложнений на объектах «Заказчика» не является основанием для изменения порядка и размера оплаты.

4. СРОК ДЕЙСТВИЯ И ПОРЯДОК РАСТОРЖЕНИЯ ДОГОВОРА

4.1. Настоящий договор вступает в силу с 01.01.2018 г. и действует по 31.12.2018г., а в части платежей - до полного их завершения.

4.2. При возникновении законных оснований настоящий договор может быть досрочно расторгнут по соглашению «Сторон», оформленному письменно.

4.3. В соглашении о расторжении договора указываются: момент расторжения договора и прекращения обязательств; сумма задолженности (либо ее отсутствие); порядок и срок проведения взаиморасчетов; иные существенные для сторон условия прекращения обязательств по договору..

4.4. Настоящий договор может быть досрочно расторгнут «Сторонами» в одностороннем внесудебном порядке путем отказа от исполнения договора в соответствии с п.3 ст. 450 Гражданского кодекса Российской Федерации.

4.5. Расторжение настоящего Договора по инициативе любой из Сторон возможно с предварительным письменным предупреждением об этом другой Стороны за 30 дней до предполагаемой даты расторжения. Расторжение договора оформляется в письменной форме полномочными представителями Сторон при условии урегулирования вопросов платежей и их полной выплаты.

4.6. Обязательства «Сторон», определенные предметом договора, прекращаются с момента подписания соглашения о расторжении договора (если иное не предусмотрено соглашением), за исключением неисполненных обязательств, в отношении которых условия договора действуют до их полного исполнения «Сторонами».

4.7. В случае задержки Заказчиком оплаты выполненных работ (оказанных услуг) более 3 (трех) месяцев, Исполнитель вправе отказаться от исполнения договора в одностороннем порядке, письменно уведомив об этом Заказчика за 15 календарных

дней. В этом случае договор считается прекращенным с даты, указанной в письменном уведомлении Исполнителя.

4.8. В случае, если Заказчик в течение 3 (трех) месяцев с момента подписания настоящего договора не приступил к выполнению работ, Исполнитель вправе отказаться от исполнения договора в одностороннем порядке, письменно уведомив об этом Заказчика за 15 календарных дней. В этом случае договор считается прекращенным с даты, указанной в письменном уведомлении Исполнителя.

5. ОТВЕТСТВЕННОСТЬ СТОРОН

5.1. В случае неисполнения или ненадлежащего исполнения «Сторонам» и своих обязательств по настоящему договору, «Стороны» несут ответственность в соответствии с действующим законодательством Российской Федерации.

5.2. Факты неисполнения или ненадлежащего исполнения «Сторонами» условий настоящего договора оформляются двусторонними актами, подписываемыми представителями «Сторон». В случае несогласия представителя «Стороны» с обстоятельствами, изложенными в акте, он подписывает акт с изложением «особого мнения», отказ от подписания акта не допускается. Срок для подписания акта – не позднее 5 (пяти) рабочих дней с момента его получения. При отсутствии своевременно извещенного представителя «Стороны», допустившей неисполнение или ненадлежащее исполнение обязательств по настоящему договору, акт, подписанный «Стороной», чьи интересы нарушены, является документом, оформленным надлежащим образом. Акт, подписанный «Сторонами» без замечаний, является основанием для уплаты неустойки, предусмотренной договором, той «Стороной», которая не исполнила или ненадлежащим образом исполнила свои обязательства по договору. Сумма неустойки, предусмотренная актом о выявленных нарушениях, уплачивается «Стороной» до последнего числа месяца, в котором были выявлены нарушения договора, или в котором был составлен акт о выявленных нарушениях, путем перечисления денежных средств на расчетный счет другой «Стороны», указанный в разделе 9 настоящего договора. Под «особым мнением» для целей настоящего договора понимается технически обоснованное мнение специалистов по поводу причин неисполнения или ненадлежащего исполнения обязательств.

5.3. За просрочку оплаты услуг «Исполнитель» имеет право потребовать от «Заказчика» уплаты штрафной неустойки в размере 0,1% от суммы, подлежащей перечислению, за каждый календарный день просрочки, но не более 5 (Пяти) % от просроченной суммы платежа.

5.4.. Сторона, не исполнившая или ненадлежащим образом исполнившая обязательства по договору, обязана возместить другой Стороне только предусмотренные договором неустойки. Уплата неустоек (пени, штрафа), указанных в настоящем разделе договора не освобождают Стороны от исполнения своих обязательств по договору.

5.5. Стороны по договору не имеют права передавать свои права и обязанности, вытекающие из договора, третьим лицам без письменного согласия другой стороны.

6. ОБСТОЯТЕЛЬСТВА НЕПРЕОДОЛИМОЙ СИЛЫ

6.1. Стороны освобождаются от ответственности за частичное или полное неисполнение обязательств по настоящему договору, если таковые явились следствием действия обстоятельств непреодолимой силы, не поддающихся разумному контролю Сторон, а именно: пожар, наводнение, землетрясение, эпидемия, эпизоотия, войны, военные действия, а также запрет экспорта и импорта, эмбарго Правительства РФ и других компетентных органов на деятельность Сторон, а также других обстоятельств, которые в соответствии с действующим законодательством могут быть отнесены к

6

обстоятельствам непреодолимой силы. Срок исполнения договорных обязательств соразмерно отодвигается на время действия таких обстоятельств.

6.2. Сторона, для которой создалась невозможность исполнения обязательств по настоящему договору, должна немедленно (24 часа) известить другую Сторону о наступлении и прекращении таких обстоятельств и предоставить документы, подтверждающие наличие таких обстоятельств.

6.3. Если форс-мажорные обстоятельства продлятся более одного календарного месяца, то каждая Сторона имеет право расторгнуть настоящий договор, о чем Стороны подпишут соответствующее дополнение к настоящему договору о его расторжении в двустороннем порядке.

7. АНТИКОРРУПЦИОННЫЕ УСЛОВИЯ

7.1. При исполнении своих обязательств по настоящему Договору Стороны, их аффилированные лица, работники или посредники не выплачивают, не предлагают выплатить и не разрешают выплату каких-либо денежных средств или ценностей, прямо или косвенно, любым лицам, для оказания влияния на действия или решения этих лиц с целью получить какие-либо неправомерные преимущества или иные неправомерные цели.

При исполнении своих обязательств по настоящему Договору Стороны, их аффилированные лица, работники или посредники не осуществляют действия, квалифицируемые применимым для целей настоящего Договора законодательством, как дача или получение взятки, коммерческий подкуп, а также действия, нарушающие требования применимого законодательства и международных актов о противодействии легализации (отмыванию) доходов, полученных преступным путем.

Каждая из Сторон настоящего Договора отказывается от стимулирования каким-либо образом работников другой Стороны, в том числе путем предоставления денежных сумм, подарков, безвозмездного выполнения в их адрес работ (услуг) и другими, не поименованными в настоящем пункте способами, ставящего работника в определенную зависимость и направленного на обеспечение выполнения этим работником каких-либо действий в пользу стимулирующей Стороны.

Под действиями работника, осуществляемыми в пользу стимулирующей его Стороны, понимаются:

- предоставление неоправданных преимуществ по сравнению с другими контрагентами;
- предоставление каких-либо гарантий;
- ускорение существующих процедур;
- иные действия, выполняемые работником в рамках своих должностных обязанностей, но идущие вразрез с принципами прозрачности и открытости взаимоотношений между Сторонами.

В случае возникновения у Стороны подозрений, что произошло или может произойти нарушение каких-либо положений настоящей статьи Договора, соответствующая Сторона обязуется уведомить другую Сторону в письменной форме. В письменном уведомлении Сторона обязана сослаться на факты или предоставить материалы, достоверно подтверждающие или дающие основание предполагать, что произошло или может произойти нарушение каких-либо положений настоящей статьи Договора. После направления письменного уведомления соответствующая Сторона имеет право приостановить исполнение обязательств по настоящему Договору до получения от другой Стороны подтверждения, что нарушения не произошло или не произойдет. Это подтверждение должно быть направлено в течение десяти рабочих дней с даты получения письменного уведомления.

Стороны настоящего Договора признают проведение процедур по предотвращению коррупции и контролируют их соблюдение. При этом Стороны прилагают разумные

усилия, чтобы минимизировать риск деловых отношений с контрагентами, которые могут быть вовлечены в коррупционную деятельность, а также оказывают взаимное содействие друг другу в целях предотвращения коррупции. При этом Стороны обеспечивают реализацию процедур по проведению проверок в целях предотвращения рисков вовлечения Сторон в коррупционную деятельность.

Стороны гарантируют осуществление надлежащего разбирательства по представленным в рамках исполнения настоящего Договора фактам с соблюдением принципов конфиденциальности и применение эффективных мер по устранению практических затруднений и предотвращению возможных конфликтных ситуаций.

Стороны гарантируют полную конфиденциальность по вопросам исполнения положений настоящей статьи Договора, а также отсутствие негативных последствий как для обращающейся Стороны в целом, так и для конкретных работников обращающейся Стороны, сообщивших о факте нарушений.

В случае нарушения одной Стороной обязательств воздерживаться от запрещенных в настоящей статье действий и/или неполучения другой Стороной в установленный настоящим Договором срок подтверждения, что нарушения не произошло или не произойдет, другая Сторона может расторгнуть настоящий Договор в установленном законом порядке. Сторона, по чьей инициативе по основаниям, предусмотренным положениями настоящей статьи, был расторгнут настоящий Договор, вправе требовать возмещения реального ущерба, возникшего в результате такого расторжения.

8. КОНФИДЕНЦИАЛЬНОСТЬ

8.1. Каждая из Сторон обязана обеспечить защиту конфиденциальной информации, ставшей доступной ей в рамках настоящего Договора, от несанкционированного использования, распространения или публикации.

8.2. Для целей настоящего Договора термин «Конфиденциальная информация» означает любую информацию по настоящему Договору, имеющую действительную или потенциальную ценность в силу неизвестности ее третьим лицам, не предназначенную для широкого распространения и/или использования неограниченным кругом лиц, удовлетворяющую требованиям законодательства Российской Федерации или информация, которая прямо названа Сторонами конфиденциальной.

8.3. Каждая из Сторон обязана обеспечить защиту конфиденциальной информации, ставшей доступной ей в рамках настоящего Договора, от несанкционированного использования, распространения или публикации в период действия настоящего Договора и в течение трех лет, после окончания его действия, а в отношении секрета производства – до тех пор, пока сохраняется конфиденциальность сведений, составляющих его содержание. Соответствующая Сторона настоящего Договора несет ответственность за действия (бездействие) своих работников и иных лиц, получивших доступ к Конфиденциальной информации.

8.4. Обязательства по соблюдению конфиденциальности, предусмотренные настоящим Договором, не затрагивают случаи предоставления информации государственным органам власти в порядке, установленном законодательством Российской Федерации, а так же не будут распространяться на общедоступную информацию, которая становится известна третьим лицам не по вине Сторон.

8.5. Убытки, вызванные нарушением условий конфиденциальности, определяются и возмещаются в соответствии с действующим законодательством Российской Федерации.

9. ИЗМЕНЕНИЕ УСЛОВИЙ ДОГОВОРА

9.1. Все изменения и дополнения к Договору считаются действительными и

8

являются его неотъемлемой частью при условии, что они составлены в письменной форме в виде соответствующих соглашений к Договору, подписаны полномочными Представителями Сторон и скреплены печатями.

9.2. Если возникнет необходимость в проведении дополнительных работ и/или увеличении стоимости Работ, Подрядчик обязан письменно сообщить об этом Заказчику. При наличии согласия Заказчика на выполнение дополнительных работ и/или увеличении стоимости Работ, Стороны обязаны заключить соответствующее дополнительное соглашение к Договору.

9.3. При изменении банковских реквизитов одной из Сторон, соответствующая Сторона обязуется уведомить об этом другую Сторону в течение 15 (пятнадцати) дней с момента указанного изменения.

10. РАЗРЕШЕНИЕ СПОРОВ

10.1. Все споры и разногласия, возникшие при заключении, исполнении, изменении и расторжении настоящего Договора и не нашедшие разрешения в ходе переговоров, рассматриваются в Арбитражном суде по месту нахождения Заказчика в соответствии с нормами АПК РФ.

10.2. Все споры, неурегулированные сторонами по взаимному согласию, разрешаются путем предъявления претензий с обязательством Сторон в течение 30-ти дней с момента получения, дать ответ в письменной форме.

10.3. Наличие Арбитражного разбирательства не освобождает ни одну из Сторон от ее обязательств по настоящему Договору.

11. ПРОЧИЕ УСЛОВИЯ ДОГОВОРА

11.1. По вопросам, не урегулированным настоящим договором, стороны руководствуются Гражданским кодексом РФ, Федеральным законом № 151-ФЗ от 22.08.1995г. «Об аварийно-спасательных службах и статусе спасателей», «Положением о противofонтанных военизированных частях нефтяной отрасли Министерства топлива и энергетики Российской Федерации», «Инструкцией по организации и проведению профилактической работы по предупреждению возникновения открытого фонтанирования скважин на предприятиях нефтяной промышленности», «Инструкцией по организации и безопасному ведению работ при ликвидации открытых газовых и нефтяных фонтанов», «Инструкцией по предупреждению возникновения газонефтеводопроявлений и открытых фонтанов при бурении, реконструкции, техническом перевооружении, освоении, испытании, текущем и капитальном ремонте, консервации, ликвидации и эксплуатации скважин» (утвержденной Недропользователем и согласованной с ФГАУ «АСФ «СВПФВЧ»), «Правилами безопасности в нефтяной и газовой промышленности (утв. Приказом Ростехнадзора от 12.03.2013г. № 101) и действующим законодательством РФ.

11.2. Настоящий договор составлен в двух экземплярах, имеющих одинаковую юридическую силу, по одному для каждой из Сторон.

11.3. К договору прилагаются Протокол согласования договорной цены за выполнение комплекса работ по противofонтанному обслуживанию в 2018 году (Приложение №1).

12. АДРЕСА И ПЛАТЕЖНЫЕ РЕКВИЗИТЫ

12.1. «Исполнитель»: ФГАУ «АСФ «СВПФВЧ»

Место нахождения (юридический адрес):

Российская Федерация, 443099, г. Самара, ул. Алексея Толстого, 102.

Почтовый адрес: 443099, г. Самара, ул. Алексея Толстого, 102.

Тел./факс: (846) 332-29-16
 ИНН 6317022188, КПП 631701001, ОГРН 1026301418208, ОКПО 00139844
 Банковские реквизиты: : расчетный счет 40503810154404000002 в Поволжском банке
 ПАО Сбербанк г. Самара, к/счет 30101810200000000607, БИК 043601607.
Филиал ФГАУ «АСФ «СВПФВЧ»: Отрядненский военизированный отряд
 ИНН 6317022188, КПП 634002001
Почтовый адрес: Российская Федерация, 446300, Самарская обл., г.Отрядный,
ул.Нефтяников, 82
 Тел./факс: (84661) 2-06-85
 e-mail: otra@svpfvh.ru

**12.2. «Заказчик»: Общество с ограниченной ответственностью
 «Ульяновскнефтегаз»**
 Юридический адрес: 433871, Ульяновская область, Новоспасский район, рабочий
 поселок Новоспасское, поселок Сельхозтехники, 5
 Почтовый адрес: 443041, г.Самара, ул.Красноармейская, д.93, офис 235А
 ИНН 7313005320 КПП 731301001, ОГРН 1077313000489
 р/сч 40702810524910000489 в Приволжском Филиале ПАО РОСБАНК
 к/с 1077313000489 БИК 042202747
 тел.: 8-903-3090264
 e-mail: EGeberlein@nestro.ru

Подписи Сторон:

от Исполнителя:

Командир Отрядненского
 военизированного отряда



А.М.Подъячев/

от Заказчика:

Генеральный директор Управляющей
 компании ООО «ЗАРУБЕЖНЕФТЬ - добыча
 Самара»



Р.Т.Мифтахов/

Приложение № 2
к договору от «11» 12 2017 г. № 1/4/2018/
148/12/2017.

Перечень объектов ООО «УЛЬЯНОВСКНЕФТЕГАЗ»

№п/п	Наименование объекта (месторождение)	Количество скважин	Месторасположение объекта (район)
1	Сулакское месторождение	7	Ульяновская область, Старокулатский район
2	Ружевское месторождение	5	Ульяновская область, Новоспасский район
3	Славкинское месторождение	2	Ульяновская область, Николаевский район
4	Кондаковское месторождение	7	Ульяновская область, Мелекесский район

Подписи Сторон:

от Исполнителя:

Командир Отрядного
военнозанимательного отряда



/ А.М.Подъячев/

от Заказчика:

Генеральный директор Управляющей
компании ООО «ЗАРУБЕЖНЕФТЬ - добыча
Самара»

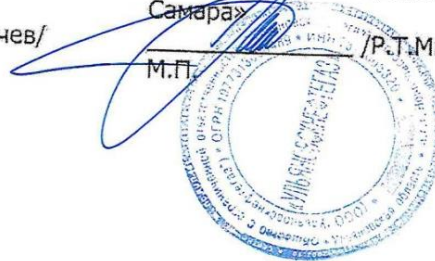

/ Р.Т.Мифтахов/

МИНИСТЕРСТВО ЭНЕРГЕТИКИ РОССИЙСКОЙ ФЕДЕРАЦИИ
(информационное аттестационное агентство)
 ЦЕНТРАЛЬНАЯ ВЕДОМСТВЕННАЯ КОМИССИЯ МИНЭНЕРГО РОССИИ ПО АТТЕСТАЦИИ
 АВАРИЙНО-СПАСАТЕЛЬНЫХ СЛУЖБ (ФОРМИРОВАНИЙ)

СВИДЕТЕЛЬСТВО
ОБ АТТЕСТАЦИИ НА ПРАВО ВЕДЕНИЯ
АВАРИЙНО-СПАСАТЕЛЬНЫХ РАБОТ

Серия 16 № 06503

« 06 » июля 2016 г. Регистрационный № 16/1-21

Наименование аварийно-спасательной службы, аварийно-спасательного формирования: Аварийно-спасательное формирование
ФГАУ «Аварийно-спасательное формирование
«Северо-Восточная противодонная военизированная часть»

Статус аварийно-спасательной службы, аварийно-спасательного формирования: Профессиональное

Виды аварийно-спасательных работ: противодонные работы
газоспасательные работы*, горноспасательные работы**

Учредители аварийно-спасательной службы, аварийно-спасательного формирования: Министерство энергетики
Российской Федерации

Адрес: 443099, Самарская область,
г. Самара, ул. А. Толстого, 102***

Основание: протокол ЦВАК №16/1-1 от 06.07.2016 № 05-51пр

Действительно до: 06 июля 2019 г

Председатель аттестационной комиссии: А.Е. Савинов

Секретарь аттестационной комиссии: И.А. Водяник



Приложение Н

Лицензии, выданные федеральными органами исполнительной власти

												
ЛИЦЕНЗИЯ												
на право пользования недрами												
<table border="1" style="display: inline-table; border-collapse: collapse;"> <tr><td style="padding: 2px;">У</td><td style="padding: 2px;">Л</td><td style="padding: 2px;">Н</td></tr> </table> серия	У	Л	Н	<table border="1" style="display: inline-table; border-collapse: collapse;"> <tr><td style="padding: 2px;">0</td><td style="padding: 2px;">9</td><td style="padding: 2px;">1</td><td style="padding: 2px;">3</td><td style="padding: 2px;">3</td></tr> </table> номер	0	9	1	3	3	<table border="1" style="display: inline-table; border-collapse: collapse;"> <tr><td style="padding: 2px;">Н</td><td style="padding: 2px;">Э</td></tr> </table> вид лицензии	Н	Э
У	Л	Н										
0	9	1	3	3								
Н	Э											
Выдана <u>Обществу с ограниченной ответственностью</u> <small>(субъект предпринимательской деятельности, получивший</small> <u>Ульяновскнефтегаз</u> <small>данную лицензию)</small>												
в лице <u>генерального директора</u> <small>(Ф. И. О. лица, представляющего субъект предпринимательской деятельности)</small> <u>Бурнаева Александра Ивановича</u>												
с целевым назначением и видами работ <u>разведка и добыча углеводородного</u> <u>сырья в пределах Ружевского месторождения</u>												
Участок недр расположен <u>в Новоспасском районе</u> <small>(наименование населенного пункта,</small> <u>Ульяновской области</u> <small>района, области, края, республики)</small>												
Описание границ участка недр, координаты угловых точек, копии топопланов, разрезов и др. приводятся в приложении <u>№№ 1, 4</u> <small>(№ прилож.)</small>												
Право на пользование земельными участками получено от <u>Администрации</u> <u>муниципального образования "Новоспасский район" Ульяновской области</u> <small>(наименование органа, выдавшего разрешение, номер постановления, дата)</small> <u>от 13.07.2006г. № 73-01-28/728</u>												
Копии документов и описание границ земельного участка приводятся в приложении <u>№ 5 - 1л.</u> <small>(номер приложения, количество страниц)</small>												
Участок недр имеет статус <u>горного отвода</u> <small>(геологического или горного отвода)</small>												
Срок окончания действия лицензии <u>до 10 сентября 2026г.</u> <small>(число, месяц, год)</small>												
<table border="1" style="width: 100%; border-collapse: collapse;"> <tr> <td style="padding: 5px;"> Управление по недропользованию по Ульяновской области ЗАРЕГИСТРИРОВАНО <i>«30» августа 20 09г.</i> В реестре за № <i>1148</i> Подпись <i>[подпись]</i> </td> </tr> </table>			Управление по недропользованию по Ульяновской области ЗАРЕГИСТРИРОВАНО <i>«30» августа 20 09г.</i> В реестре за № <i>1148</i> Подпись <i>[подпись]</i>									
Управление по недропользованию по Ульяновской области ЗАРЕГИСТРИРОВАНО <i>«30» августа 20 09г.</i> В реестре за № <i>1148</i> Подпись <i>[подпись]</i>												

Неотъемлемыми составными частями настоящей лицензии являются следующие документы:

1. Соглашение об условиях пользования недрами	3
2. Приказ Федерального агентства по недропользованию от 06.09.2006г. № 778	12
3. Приказ Ульяновскнедра от 18.04.2008г. № 30	13
4. Схема расположения лицензионного участка "Ружевское месторождение"	15
5. Письмо от Администрации муниципального образования "Новоспаский район" Ульяновской области от 13.07.2006г. № 73-01-28/728	16
6. Заявка на переоформление лицензии от ООО "Ульяновскнефтегаз"	17
7. Заявка на переоформление лицензии от ОАО "РМНТК "Нефтеотдача"	20
8. Свидетельства о внесении записи в Единый государственный реестр юридических лиц	21
9. Свидетельство о государственной регистрации юридического лица	25
10. Свидетельство о постановке на учет в налоговом органе	27
11. Информационное письмо об учете в Статрегистре Росстата	29

Уполномоченный представитель
Министерства природных ре-
сурсов Российской Федерации

Начальник

Ульяновскнедра

Фамилия, имя, отчество
Кравцов Сергей Иванович

Подпись, дата

М.П.

Уполномоченный представитель
органа государственной власти
субъекта Российской Федерации

Фамилия, имя, отчество

Подпись, дата

М.П.

Руководитель предприятия, полу-
чающего лицензию

Генеральный директор

ООО "Ульяновскнефтегаз"

Фамилия, имя, отчество
Бурнаев Александр Иванович

Подпись, дата



Приложение П

Алгоритмы (последовательность) принятия решений

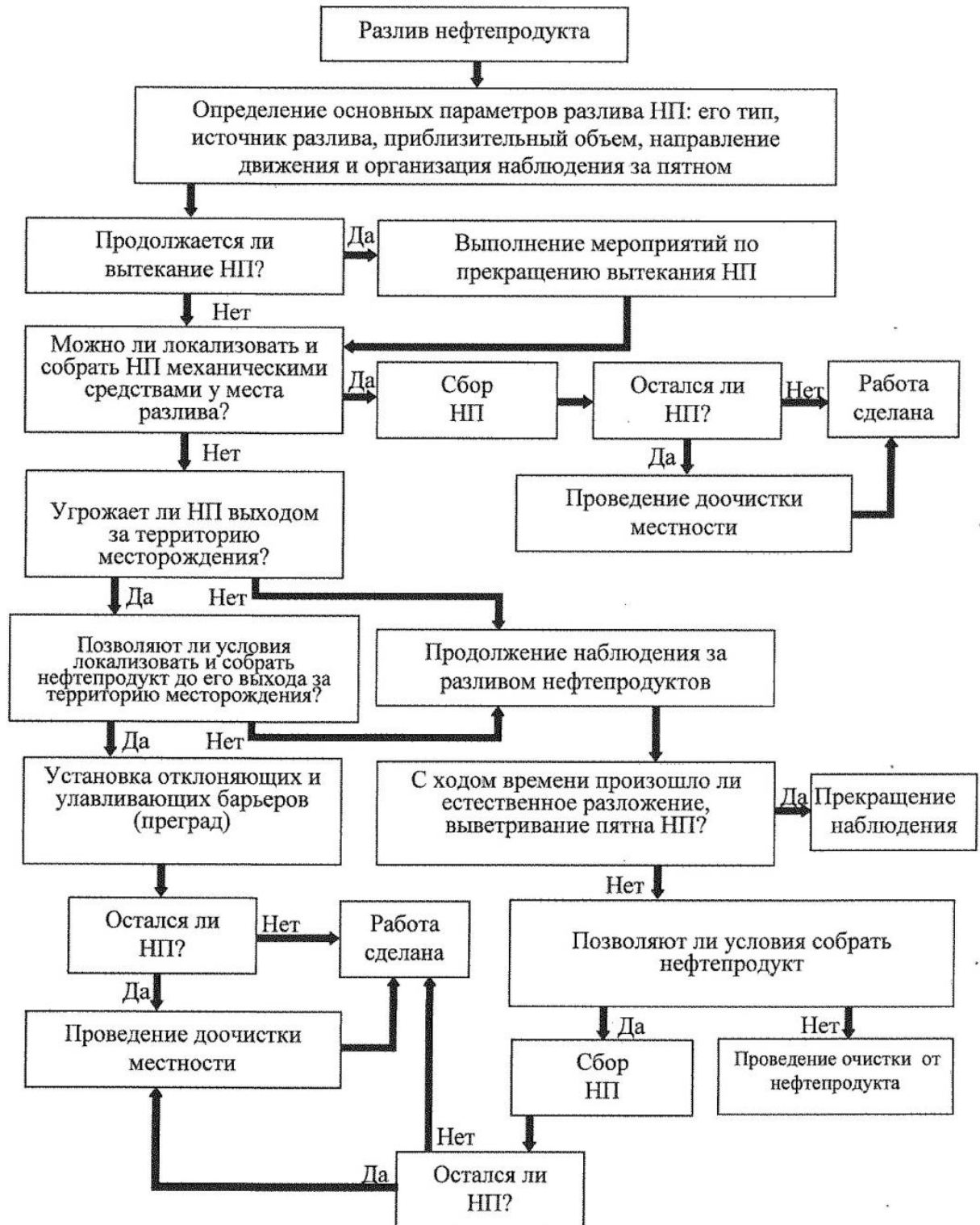

Приложение Р

Принципы взаимодействия со средствами массовой информации

При возникновении чрезвычайной ситуации в компании в существующих условиях особую роль играет организация работы с представителями средств массовой информации (СМИ). Как правило, журналисты, в поисках «жареных фактов» не пренебрегают никакими средствами в добыче информации. Зачастую получаемая ими информация может носить необъективный характер и исказить существующее положение дел. При возникновении аварийных ситуаций, СМИ в первую очередь настроены на поиски промахов и ошибок, допускаемых при организации того или иного процесса, основной целью некоторых представителей СМИ является попытка обвинить Общество в некомпетентности или экономии на безопасности.

При наступлении кризисной ситуации работники нефтебазы подвергаются массированному натиску журналистов, официальных властей и т.д. Ниже даются некоторые рекомендации по организации работы с представителями СМИ, которые учитывают специфику такого общения и позволят избежать некоторых ошибок.

Типичные ошибки работников при работе с СМИ

При общении с СМИ может возникнуть множество ошибок при подаче информации. Особую опасность представляет собой простой вопрос «ПОЧЕМУ?». Это вопрос опасен тем, что способен толкнуть людей на рассуждения, размышления и собственные выводы из случившегося.

Практикой выработано основное правило, которого необходимо придерживаться при работе со СМИ: избегать скоропалительных выводов и любых попыток установления виновных. Особо нежелательно, чтобы причина кризисной ситуации была определена в самом ее начале. Даже если ситуация и причины ее возникновения очевидны, не в интересах Общества давать какие-либо предварительные комментарии по данному вопросу и тем более возлагать на кого-либо вину за аварию (инцидент, происшествие).

Если Общество попало в кризисную ситуацию, в любом случае ему придется испытать общение с СМИ, при этом имеется два варианта работы со средствами массовой информации:

а) попытаться игнорировать СМИ,

В этом случае Общество могут ожидать следующие последствия: неприемлемые комментарии и суждения журналистов, домыслы, основанные на неполной информации, искажение фактов, неправильная их интерпретация и толкование, что в дальнейшем послужит ухудшению репутации, как самой компании, так и ее руководства.

б) использовать СМИ в своих интересах.

В этом случае основной целью работы с СМИ будет являться демонстрация способности Общества держать ситуацию под контролем и компетентно управлять персоналом в сложившейся обстановке. Кроме этого Общество имеет возможность официально выразить сожаление по поводу случившегося, если это требуется и проявить готовность постоянного сотрудничества с СМИ при получении новой информации. Таким образом, СМИ можно заставить работать на себя и свою репутацию в кризисной ситуации.

В случае установления хороших деловых контактов с СМИ, Общество может получить следующие преимущества в сложившейся ситуации:

– Руководство Общества становится единственным источником достоверной информации;

– Журналисты удерживаются от общения с представителями третьей, зачастую нежелательной стороной;

- Руководство Общества имеет возможность контролировать исходящую информацию;
- Руководство Общества представляется, как единственный способный контролировать данную ситуацию;
- создается положительный имидж Общества в данных обстоятельствах;
- Руководство Общества имеет возможность как-то стандартизировать исходящую информацию;
- журналисты удерживаются в стороне от офиса и места событий;
- появляется возможность убедить СМИ в профессионализме работников Общества.

Общество, решив пойти на контакт с СМИ, в первую очередь должно решить, кто и каким образом будет это обеспечивать. Персонал, задействованный для работы с СМИ в кризисной ситуации, должен быть предварительно подготовлен и разделен на два направления (группы) - непосредственного общения с представителями СМИ и общения по средствам связи.

Основные способы общения с СМИ

Руководство Общества должно быть готово в кризисной ситуации ответить на сотни входящих звонков, особенно в случае серьезной аварии. Необходимо помнить, что при разговорах по телефону не дают интервью и не комментируют происходящую ситуацию. Работа состоит в том, чтобы передать текущую информацию как можно большему количеству журналистов, что позволит СМИ иметь уверенность, что Общество ведет открытую политику и держит ситуацию под контролем.

Общая информация содержит общую информацию по нефтебазе, составу персонала, участвующему в кризисной ситуации и т.п.

Кризисная ситуация может продолжаться довольно долгое время, что потребует от персонала длительного присутствия на рабочем месте или посменного дежурства на телефонах. В целях учета имевших место контактов с СМИ и составе переданной им информации весь персонал должен вести записи в соответствующих журналах в течение всего времени своего дежурства в период кризисной ситуации.

Следует вести учет входящей и исходящей информации по кризисной ситуации, в том числе и телефонные переговоры.

Тактика ведения телефонных разговоров

Поскольку основная доля исходящей информации будет передаваться по телефону, необходимо придерживаться следующих правил общения по телефону с СМИ:

- в разговоре должна применяться открытая и приветливая манера общения.
- разговаривать с собеседником следует кратко.
- разговор следует вести четким и внятным голосом.
- в качестве информации собеседнику должно быть предложено Заявление для прессы.
- зачитывать любой материал по телефону следует медленно и четко,
- ни в коем случае не вступать в рассуждения и не строить догадки по поводу случившегося.
- не следует комментировать случившуюся ситуацию с позиции третьей стороны.
- в разговоре с собеседником избегать фразы «Я не знаю».
- не следует прерывать разговор, если вопросы становятся слишком трудными. -
- не затягивать разговор, если передана вся имеющаяся на данный момент информация.
- заканчивать разговор с собеседником вежливо.
- не давать невыполнимых обещаний (например, позвонить, что-либо узнать и т.д.).

- ни в коем случае не давать собеседнику обещания о личной встрече.

Кроме этого, необходимо помнить следующие принципы ведения разговора с ■ **представителями СМИ:**

- в разговоре следует использовать простой и ясный язык.
- выражаться следует кратко и четко.
- технические термины должны быть разъяснены, если их невозможно избежать.
- хвастовство неприемлемо, даже если имеются положительные результаты.
- следует выражать сожаление там, где это необходимо.
- если некоторые факты ситуации неизвестны, это не должно скрываться.

Заявление для прессы: официальный документ. Заявление должно содержать набор известных фактов по ситуации. В течение развития ситуации возможно появится необходимость издания нескольких заявлений, которые должны содержать уточненную информацию. Составление Заявления для прессы должно преследовать следующие цели:

- обозначить активность компании в разрешении кризисной ситуации и полное владение информацией;
- дать возможность СМИ получать информацию из первых рук;
- выразить сожаление по поводу случившегося;
- показать профессионализм персонала и самого Общества и при разрешении кризисной ситуации.

При составлении Заявления необходимо отразить:

- что случилось,
- где.
- с кем или с чем.
- причины.
- есть ли пострадавшие.
- предпринимаемые действия.
- погодные условия.
- эффективность предпринимаемых Обществом действий.
- комментарии Общества (выражение сожаления или сочувствия).
- список контактных лиц и их телефоны.
- номер заявления, время, дата.

При составлении Заявления следует учитывать следующие правила:

- не комментировать причины аварии.
- не называть виновных.
- не затрагивать вопросы компенсации.
- не называть имена пострадавших, пока не получено согласие родственников.
- не описывать обстоятельства смерти или причиненные ранения в деталях.
- не делать ссылки на кого-либо если не получено предварительное согласие.
- не включать информацию, если она не одобрена руководством.

Как правило, при кризисных ситуациях Обществом может быть организовано проведение пресс-конференций. При подготовке пресс-конференции необходимо учитывать следующие общие рекомендации:

- при подготовке к конференции, необходимо обратить особое внимание на время ее проведения и ограничения по продолжительности.
- перед началом конференции, должно быть проверена слышимость и видимость всего происходящего.
- необходимо проверить, хорошо ли видны демонстрируемые карты или схемы, в случае их использования. Заранее следует позаботиться, чтобы было подготовлено достаточное количество копий распространяемого материала.
- карточки с фамилией и наименованием должности должны быть помещены перед каждым участником пресс-конференции со стороны Общества.

- до начала конференции необходимо решить, кто будет отвечать на вопросы, а кто давать разъяснения и делать дополнения.
- представить присутствующих коллег;
- рассказать о целях созыва пресс-конференции, выразить сожаление о погибших и раненых, если таковые имеются;
- уточнить информацию на последний момент и предварить поступающие вопросы, информировав присутствующих, о том, что по окончании пресс-конференции будет роздан всем присутствующим текст последнего Заявления для прессы;
- пригласить задавать вопросы, предварительно оговорив время, отведенное на этот этап пресс-конференции.

По окончании отведенного времени, предложить задать последний вопрос и перед уходом:

- поблагодарить собравшихся за оказанное внимание;
- объявить о времени следующей пресс-конференции, если намечено ее проведение

Успех проведения пресс-конференции и поддержание положительного имиджа ИП в кризисной ситуации во многом зависит от подготовки к работе со средствами массовой информации.

При подготовке к пресс-конференции и работе со СМИ по телефону, следует помнить, что журналистами наиболее часто задаются следующие вопросы, на которые они хотели бы получить полные ответы:

- Что случилось?
- Когда?
- Где?
- С кем?
- Есть ли пострадавшие и погибшие?
- Какие меры были предприняты?
- Какие меры предпринимаются?
- Какова текущая погода в месте аварии и прогноз?
- Почему это случилось?
- Какие могут быть последствия?
- Случалось ли подобное ранее?
- Какие меры были предприняты для избегания аварии?
- Имена и телефоны контактных лиц?

Приложение С

Типовые формы приложений и отчетов

Типовые формы сообщений и отчетов

Форма донесения по телефону

Кому адресуется:

Время и место отправления, кто передает

Место аварии (ЧС, пожара) и её характер (границы)

Характер разрушений

Состояние работников и населения

Действия в настоящее время

Решение на последующие действия

Форма 1-ЛРН

Информация о разливе нефтепродуктов на Славкинском месторождении
Местонахождение разлива:

Установочные данные владельца объекта:

Дата разлива: _____ Время разлива: _____

Дата составления отчета: _____ Время составления отчета: _____

Причина разлива: _____

Данные о разливе

Источник разлива: _____

Тип и характеристика продукта: _____

Предполагаемый объем: _____

Описание площади разлива: _____

Направление и скорость распространения пятна: _____

Состояние источника разлива (перекрыт или истечение продолжается), скорость истечения, возможности возгорания: _____

Наличие пострадавших и вероятность загрязнения населенных пунктов, береговой линии, объектов жизнеобеспечения населения, окружающих природных и промышленных объектов: _____

Метеоусловия

Скорость ветра: _____ Направление: _____

Состояние водоема: _____

Приливные течения: _____

Действия, предпринятые для устранения источника и локализации разлива:

Дополнительная информация:

Составитель отчета _____

(должность, Ф.И.О.)

**Отчет
о проведении операции по ликвидации разлива нефтепродуктов
на Славкинском месторождении**

Причина и обстоятельства разлива нефтепродуктов

Описание и оценка действий органов управления при устранении источника утечки, локализации и ликвидации последствий разливов нефтепродуктов

Оценка эффективности сил и специальных технических средств, применяемых в ходе работ по ликвидации разливов нефтепродуктов

Затраты на проведение работ по ликвидации разлива нефтепродуктов в том числе:

- на локализацию
- сбор
- утилизацию нефтепродуктов
- последующую реабилитацию территории

Уровень остаточного загрязнения территории, после выполнения работ по ликвидации разлива нефтепродуктов

Состояние технологического оборудования месторождения

Наличие предписаний надзорных органов об устранении недостатков технического состояния, нарушений норм и правил безопасной эксплуатации

Предложения по дополнительному оснащению профессиональных аварийно-спасательных формирований

Приложение Т

Рекомендуемые технологии сбора нефти и методика оценки ущерба

Выбор технологий ЛЧС(Н) зависит от условий конкретного разлива: вида продукта (испаряемости, вязкости), его объема и типа поверхности, подвергшейся загрязнению. При ликвидации разливов нефтепродуктов категорически запрещается:

- закапывание нефтепродуктов;
- присыпка землей (землевание) загрязнения;
- выжигание остатков нефтепродукта на поверхности почвы.

При ликвидации разливов светлых нефтепродуктов на твердой поверхности основной технологией ЛЧС(Н) является использование сорбентов с последующим их удалением. Песок является основным видом сорбента, рекомендованным для локализации и ликвидации разлива светлых нефтепродуктов на НБ, а сорбенты и сорбционные изделия используются для упрощения нанесений и сбора с поверхности субстратов:

- сорбционно-удерживающие барьеры служат для локализации, удержания и сорбции небольших разливов продуктов;
- маты и барьеры сорбционные - для быстрого размещения на поверхности с целью защиты территории от загрязнения. Могут применяться для создания защитного барьера вокруг оборудования, которое служит потенциальным источником разлива;
- подушки сорбционные - для сбора продуктов в зонах ограниченного доступа;
- салфетки сорбционные - для сбора продуктов на малых площадях и очистки загрязненных поверхностей автомобилей, емкостей, оборудования и вспомогательных средств.

При температурах ниже 4°C нефтеемкость большинства сорбентов уменьшается на порядок, а при отрицательных температурах (при высокой вязкости нефтепродукта) они теряют нефтеемкость. Поэтому в зимнее время в качестве сорбента используется снег, который обладает достаточно хорошими сорбирующими свойствами. Загрязненный снег на небольших площадях разливов собирается вручную и вывозится самосвалами.

Нанесение сорбирующих изделий на пятно продуктов и их сбор после использования не требует никакого вспомогательного инструмента. Песок и гранулированные сорбенты наносятся на пятно продуктов и собираются после использования искробезопасными совковыми лопатами и совками.

Разливы продуктов на площади менее 4м² ликвидируются вручную на 0,6 чел./часов. Среди достоинств немеханизированных методов ЛАРН следует отметить:

- ликвидацию разлива любого продукта в местах недоступных для применения механизмов;
- небольшое количество загрязненного мусора (и грунта в случае загрязнения территорий без твердого покрытия);
- низкую стоимость оборудования, простоту использования;
- возможность привлечения неквалифицированного персонала.

Среди первоочередных - решаются вопросы безопасности производства работ, контроль летучих углеводородов, обеспечение работающих искробезопасным шанцевым инструментом (совковыми лопатами, граблями) и средствами защиты органов дыхания, рук, нефтестойкой обувью и одеждой.

Использование сорбентов для очистки нефтезагрязненного грунта неэффективно. Грунты обладают нефтеемкостью, не «отдадут» поглощенные продукты другому сорбенту. При загрязнении сухой почвы бесполезно сыпать на нее сорбент, а проведение специальных мероприятий по очистке подземных вод на прилегающей территории можно проводить только по специальному проекту, согласованному ГЭЭ и надзорными органами. Поэтому

разливы продуктов на почве ликвидируются механическим снятием загрязненной почвы на 1 -2 см глубже проникновения продуктов в грунт.

Выбранный грунт удаляется в специально оборудованный контейнер, образовавшаяся выемка должна быть засыпана свежим грунтом или песком.

В случае загрязнения несвязанных грунтов (песков и супесей) могут эффективно применяться как совковые, так и штыковые лопаты. Штыковые - могут потребоваться для разрыхления суглинков и работ на гравийно-галечниковых грунтах.

Нефтезагрязненный мусор (ветки, листья, траву) собирают вилами, совками, лопатами. Твердые материалы собирают в пластиковые мешки или носилки, жидкие в ведра или в бочки (временные емкости). Во избежание вторичного загрязнения следует избегать их перемещение по земле.

При очистке зон большой площади (сотни кв. м) или большого объема (десятки куб. м) необходимо учитывать низкую производительность (необходимость привлечения большого количества людей) в сравнении с механизированными методами.

Для смыва продуктов с твердого покрытия и оборудования могут эффективно применяться горячая вода. При этом достаточно создать давление 0,2=0,3 МПа, а для перемещения пятна на 15-20 м - 0,6-0,8 МПа. В этом случае гидромеханизированные способы ликвидации разливов рационально сочетать со сбором загрязненной воды вакуумными установками (машинами).

При загрязнении канализационных систем небольшим количеством нефтепродукта проводится очистка стока сорбирующими изделиями, значительные - механическое удаление с последующей сорбционной зачисткой, В случае отсутствия воды в ливневой канализации ее заполняют искусственно.

Срезание загрязненной кустарниковой растительности, при разливе за территорию НБ, проводится кусторезами. Растительная масса для облегчения погрузки и транспортировки на места захоронения или утилизации может подвергаться измельчению.

Механизированные методы рационально применять при значительных объемах разлива (десятки куб. м), а землеройные и землеройно-транспортные машины при загрязнении значительных территорий. Скреперы, погрузчики, экскаваторы позволяют удалять материал за один цикл. Грейдеры и бульдозеры - за два и более циклов.

После окончания операции ЛАРН, очистки поверхности выполняются:

- демонтаж устройств и уборка территории производства работ;
- засыпка ям накопителей, канав и траншей землей;
- уборка загрязненного льда и снега (в зимнее время).

После сбора основного количества нефтепродукта с места разлива начальник (главный инженер) Общества совместно с представителями подрядчика (руководителем АСФ(Н) представителем Росприроднадзора производят натурное обследование (инвентаризацию) участка, предназначенного под рекультивацию, и составляют акт приема-передачи участков в рекультивацию.

Оценка возможного ущерба

Для оценки ущерба при расследовании аварии на опасном производственном объекте могут быть использованы методические рекомендации по оценке ущерба от аварий на опасных производственных объектах РД 03-496-02, утвержденные постановлением Госгортехнадзора России от 29.10.02 N 63.

Приложение У

Схема организации мониторинга обстановки и окружающей среды, с указанием мест хранения собранной нефти и способов ее утилизации

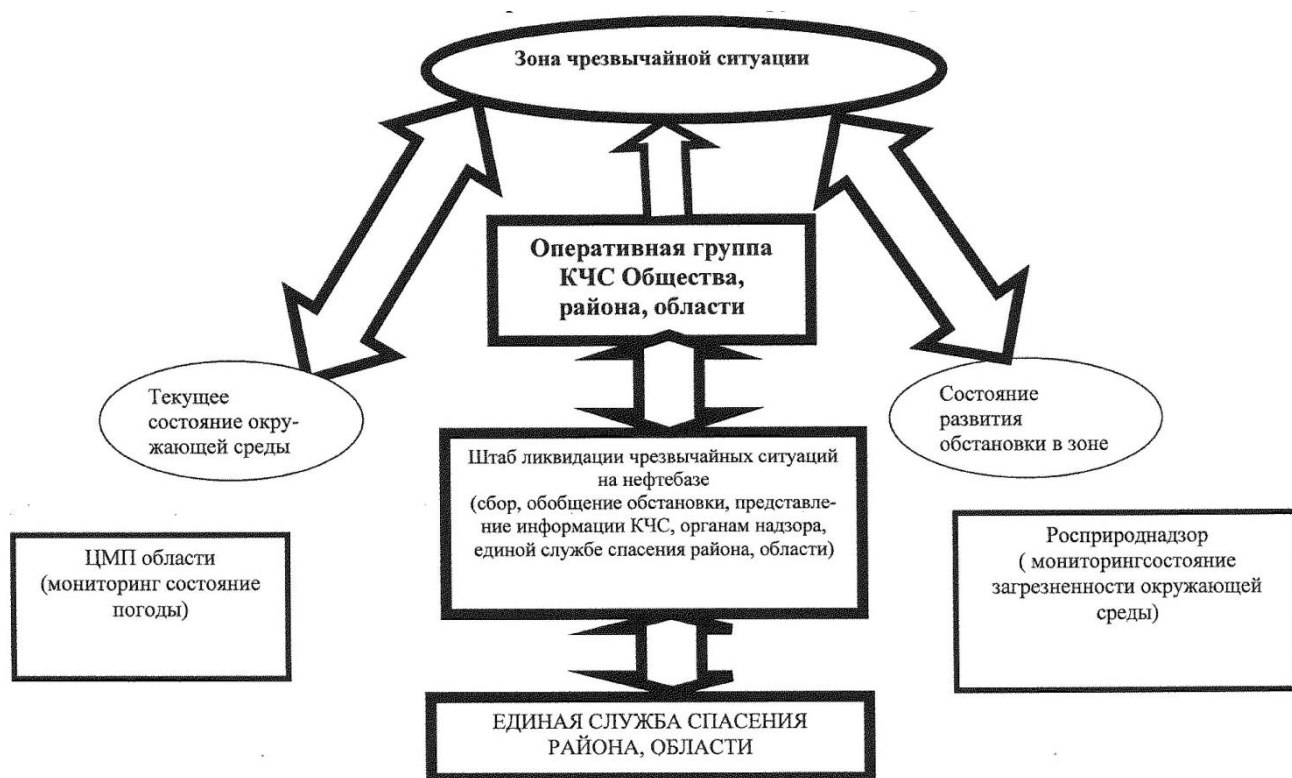

Приложение Ф**Документирование, учет затрат и отчетность****Документирование, учет затрат и отчетность****АКТ**

технического расследования аварии (повреждения)
на _____ ООО «Ульяновскнефтегаз»,
происшедшей «_» _____ 200_г.

1. _____ расположен по адресу _____ Николаевский район Ульяновской области
2. Состав комиссии:
Председатель: (фамилия, инициалы, должность).
Члены комиссии: (фамилия, имя, отчество, должность).
3. Характеристика организации (кратко), объекта, участка и места аварии (повреждения).
4. Квалификация обслуживающего персонала (где и когда проходил обучение и инструктаж по технике безопасности, проверку знаний в квалификационной комиссии).
5. Обстоятельства аварии (повреждения).
6. Организационные и технические причины аварии (повреждения).
7. Мероприятия по устранению причин аварии (повреждения).
8. Заключение о виновных, допустивших аварию (повреждение), и предложенные меры по их наказанию.
9. Величина ущерба от аварии (повреждения).
10. Расследование проведено, и акт составлен.
11. Материал расследования на __ листах.
12. Подписи: председатель комиссии, члены комиссий.